

מרכז רפואי
" אסף הרופא "

מכרז מס' 14-207

לאספקת ציוד מידוף עגלות נירוסטה משטחי עבודה וציוד נילוה

עבור

המרכז הרפואי אסף הרופא

מדינת ישראל
משרד הבריאות
מרכז רפואי אסף הרופא

טלפון : 08-9779196
פקס : 08-9779377

תאריך _____

לכבוד _____

א.נ.,

הנדון : מכרז 14-207 לאספקת ציוד מידוף עגלות נירוסטה משטחי עבודה וציוד נילווה עבור המרכז הרפואי אסף הרופא

1. הנכם מוזמנים להגיש לנו הצעתכם לאספקת ותחזוקת ציוד מידוף עגלות נירוסטה משטחי עבודה וציוד נילווה שנועדו למטבח המרכז הרפואי אסף הרופא, (להלן : המזמין), וזאת בהתאם לתנאים ולדרישות המפורטים במסמכי המכרז הרצ"ב.
2. המסמכים המצ"ב הנם מסמכי יסוד ומילוי תנאיהם מהווה תנאי יסודי להשתתפות במכרז, אי מילוי תנאי ו/או אי צירוף מסמך כלשהו ו/או עריכת שינוי / תוספת במסמכי המכרז עשויים לגרום לאי הבאת ההצעה לדיון בוועדת המכרזים.

3. מסמכי המכרז :

- 3.1 את מסמכי המכרז ניתן לקבל במשרדי אגף הרכש ביתן 216 החל מהתאריך 19.2.15 בשעות העבודה המקובלות. תמורת מסמכי המכרז יש לשלם סך של 1,000 ₪ אשר לא יוחזרו. התשלום יבוצע בגזברות ביה"ח ביתן 233 .
- 3.2 עותק מהקבלה הנ"ל יש לצרף להצעה כתנאי יסודי.
- 3.3 מסמכי המכרז כוללים את :
 - 3.3.1 הזמנה להציע הצעות.
 - 3.3.2 תשקיף משתתף.
 - 3.3.3 דרישות כלליות.
 - 3.3.4 מפרט טכני
 - 3.3.5 הצעות מחיר.
 - 3.3.6 נוסח להסכם התקשרות
 - 3.3.7 נוסח כתב ערבות בנקאית להשתתפות במכרז.
 - 3.3.8 נוסח כתב ערבות ביצוע
 - 3.3.9 נוסח תצהיר בדבר היעדר הרשאות בגין העסקת עובדים זרים ושכר מינימום.
 - 3.3.10 אישור עריכת ביטוח
 - 3.3.11 אישור עמידה בתנאי סף היקף כספי
 - 3.3.12 נוסח התחייבות יצרן
 - 3.3.13 טבלה טכנית
- 3.4 על המציע לוודא שקיבל את כל מסמכי המכרז על כל נספחיו האמורים לעיל.
- 3.5 על המציע לפנות ביוזמתו אל המזמין, היה וחסר לו מסמך כלשהו ממסמכי המכרז וזאת בתוך התקופה הקבועה להגשת ההצעות ובאופן שיוכל להגיש את הצעתו במועד הקבוע במכרז.
- 3.6 אין בהעדרו של מסמך ו/או בצורך לקבלו ו/או במועד קבלתו, כדי לשנות את המועד האחרון להגשת ההצעות, ביחס לכלל המציעים או למציע כלשהו.

4 תנאי סף

תנאי הסף שלהלן מצטברים ויש לראותם כמשלימים זה את זה . הצעה שלא תעמוד בכל התנאים המוקדמים למכרז, תיפסל ולא תובא לדיון בפני ועדת המכרזים

4.1 קיומם של כל האישורים הנדרשים לפי חוק עסקאות גופים ציבוריים (אכיפת ניהול חשבונות ותשלום חובות מס), תשל"ו-1976 והתיקונים לו, לרבות האישורים הבאים :

4.1.1 תצהיר המאומת על ידי עורך דין בדבר העדר הרשעות בעברות לפי חוק עובדים זרים, תשנ"א-1991 ולפי חוק שכר מינימום, תשמ"ז-1987 [ראה טופס, "תצהיר בדבר היעדר ההרשאות בגין העסקת עובדים זרים ושכר מינימום", מס' ט.7.4.6.1].

4.1.2 אישור פקיד מורשה, רואה חשבון או יועץ מס, המעיד שהמזיע מנהל פנקסי חשבוניות על פי פקודת מס הכנסה (נוסח חדש) וחוק מס ערך מוסף, תשל"ו-1975 או שהוא פטור מלנהלם ושהוא נוהג לדווח לפקיד שומה על הכנסותיו וכן מדווח למנהל מס ערך מוסף על עסקאות שמוטל עליהן מס לפי חוק מס ערך מוסף.

4.2 הגשת המחאה בנקאית על סך 24,000 ₪ או ערבות בנקאית על סך 24,000 ₪ בנוסח המצורף בנספח ז' ותהיה בתוקף עד לתאריך 15.7.15.

4.3 למזיע אין חובות אגרה שנתית לרשם החברות, יש לצרף נסח חברה/שותפות עדכני מרשות התאגידים המוכיח זאת. הנסח האמור לעיל ניתן להפקה דרך אתר האינטרנט של רשות התאגידים, שכתובתו: Taagidim.justice.gov.il בלחיצה על הכותרת "הפקת נסח חברה".

4.4 המזיע הינו נציג היצרן בארץ של הטובין המוצע על ידו והינו מוסמך מטעם היצרן לתת שירות לטובין זה - לצורך הוכחת עמידה בתנאי זה, על המזיע לצרף את נספח יב' למכרז חתום בדף לוגו היצרן על ידי כל אחד מיצרני הטובין המוצעים על ידו. הטובין הרלוונטיים לסעיף זה נמצאים בכתב הכמויות ומפורטים במפרט הפרטני.

4.5 המזיע ביצע ב-5 שנים האחרונות (2010-2014) לפחות 3 פרויקטים נשוא מכרז זה או דומים בהיקף כספי מצטבר של לפחות 1,000,000 ₪. לצורך הוכחת עמידה בתנאי סף זה, על המזיע לצרף אישור בנוסח המצ"ב כנספח יא' למכרז בחתימת רו"ח.

לאור חשיבות הנושא (מדובר במטבח המספק אלפי ארוחות ביום) אנו מבקשים להראות לנו לפחות שלוש פרויקטים שבוצעו במועדים שביקשנו"

4.6 למזיע מערך שירות טכני לטובין נשוא המכרז, בין במסגרת יחסי עובד מעביד ובין אם במסגרת מיקור חוץ באמצעות 3 טכנאים לפחות בעלי הסמכה של יצרן הטובין המוצעים על ידו ובעלי ניסיון של 3 שנים לפחות במתן שרות על פי הנדרש במכרז זה. - לצורך הוכחת עמידה בתנאי סף זה על המזיע לצרף:

4.6.1 במקרה של יחסי עובד מעביד: פירוט של 3 טכנאים מטעמו עם אישור הסמכה מיצרן הטובין ואסמכתאות מתאימות המעידות על הניסיון במתן שירות של כל אחד מהטכנאים כנדרש על פי סעיף זה.

4.6.2 במקרה של מיקור חוץ: פירוט של האמור בסעיף 4.6.1 לעיל וכן העתק הסכם מתן שירות טכני בין המשתתף לנותן השירותים מטעמו.

מובהר, כי הטובין הרלוונטיים לסעיף 4.6 על תתי סעיפיו הינם: פריטים מספר לכתב הכמויות ולמפרט הפרטני.

4.7 על המזיע להשתתף בכנס ספקים שיתקיים בתאריך 1.3.15 בין השעות 10:00-15:00 באולם הפיזיותרפיה במרכז הרפואי אסף הרופא.

ההשתתפות בכנס הנה **חובה** ולאחריו יופץ למזיעים פרוטוקול שיהיה חלק בלתי נפרד ממסמכי המכרז.

4.7.1 כנס הספקים יבוצע ע"פי השלבים הבאים

- **בשלב הראשון:** החל מהשעה 10:00 נציגי המרכז הרפואי אסף הרופא יציגו באופן סידרתי את תשעת המכרזים שהוצאו עבור המטבח 14 / (207-214) +45/15 בשלב זה יובהרו למזיעים בכל מכרז, התנאים הכללים, תנאי הסף, אמות המידה, דרישות כלליות, מפרט טכני, כתב כמויות וכדומה. (מכרז 14-207 יוצג ראשון)
- **בשלב השני:** לאחר כל הצגת מכרז, תינתן האפשרות לשלב השאלות והתשובות עד לסיום כל תשעת המכרזים.
- **בשלב השלישי:** בסיום שלב השאלות והתשובות, המזיעים יתבקשו להגיע לשטח המטבח בכדי לבחון את דרכי הגישה, תשתיות וכל דבר הנחוץ לקיום התחייבויותיהם והמזיעים יותרו על כל טענה שעשויה להיות להם. שעת הסיום לכנס הספקים הנה 15:00 ובסיומה יינתנו אישורים למזיעים שהשתתפו.

4.8 אישור מעו"ד או רואה חשבון שהמזיע אינו נמצא בהליכי פירוק או פשיטת רגל (המזמין יהיה רשאי לדרוש אישור דומה בכל תחילתה של שנה קלנדרית)

5 מסמכים נדרשים להוכחת תנאי הסף

5.1 לצורך הוכחת עמידה בתנאי הסף בסעיף 4.1.1 יציג המזיע תצהיר חתום בכתב, מאושר ע"י עורך דין לעניין תשלום שכר מינימום והעסקת עובדים זרים כדין בהתאם להוראות סעיף 2ב לחוק עסקאות גופים ציבוריים התשל"ו 1976. נוסח התצהיר מופיע בנספח ט' ואין לסטות ממנו.

- 5.2 לצורך הוכחת עמידה בתנאי סף 4.1.2 יציג המציע אישור **תקף למועד ההצעה** מרואה חשבון או פקיד שומה המעיד על ניהול פנקסי חשבונות ורשומות לפי חוק עסקאות ציבוריים- התשל"ו 1976.
- 5.3 לצורך הוכחת עמידה בתנאי סף 4.2 המציע יצרף להצעתו המחאה/ערבות בנקאית מקורית על סך 24,000 ₪ שתהא בתוקף עד לתאריך 15.7.15. הצעה שלא צורפה אליה ערבות בנקאית/המחאה בנקאית **תפסל על הסף ולא תידון כלל**.
- 5.4 לצורך הוכחת עמידה בתנאי סף 4.3 יציג המציע נסח חברה עדכני כנדרש ללא חובות אגרה.
- 5.5 לצורך הוכחת עמידה בתנאי סף 4.4 ימלא המציע את נספח יב.
- 5.6 לצורך הוכחת עמידה בתנאי סף 4.5 ימלא המציע את נספח יא
- 5.7 לצורך הוכחת עמידה בתנאי סף 4.6 יגיש המציע את המסמכים הנדרשים כפי שביקשנו
- 5.8 לצורך הוכחת עמידה בתנאי סף 4.7 יגיש המציע אישור חתום כי השתתף בכנס ספקים, אי השתתפות בכנס תגרום לפסילת ההצעה על הסף והיא לא תידון כלל
- 5.9 לצורך הוכחת עמידה בתנאי סף 4.8 יציג המציע אישור מעורר דין או רואה חשבון כי המציע אינו בהליכי פשיטת רגל או פירוק.

דרישות נוספות

- המציע יצרף להצעתו צילום קבלה בדבר רכישת מסמכי המכרז כאמור בסעיף 3.2 לעיל.
- המציע יצרף להצעתו אישור מר"ח או עו"ד בדבר שמות מורשי החתימה בשם המציע.
- **המציע יצרף קטלוג \ ברושורים רלבנטיים לטובין נשוא המכרז המוצעים מטעמו- על המשתתף לפרט לסמן ולהפנות בכל קטלוג את הסעיפים הרלוונטיים להצעתו**.
- עמידה בתקנים מחייבים וצירוף מסמכים המעידים על כך .
- המציע יצרף להצעתו תצהיר ואישור המעידים כי העסק בבעלותה של אישה (אם קיים). על פי הסעיף האמור, אם לאחר שקלול ההצעות, קיבלו שתי הצעות או יותר תוצאה משוקללת זהה שהיא התוצאה הגבוהה ביותר או הצעות שדורגו במקום שני או שלישי (במקרה של פיצול השרות בין מספר מציעים), ואחת מן ההצעות היא של עסק **בשליטת אישה**, תיבחר ההצעה האמורה כזוכה במכרז, ובלבד שצורפו לה בעת הגשתה אישור ותצהיר
- המציע יצרף להצעתו מסמכים מרואה חשבון המעידים כי המרכיב הישראלי מהווה למעלה מ-35% מהתשומות כמשמעות מונח זה בתקנות חובת המכרזים (העדפת תוצרת הארץ) (אם קיים). על פי הסעיף האמור ייתן למציע יתרון בשיעור 15% למרכיב המחיר.
- המציע יחתום על כל מסמכי המכרז כהוכחה לקריאת המסמכים והבנתם
- **לתשומת לב:** על המציע לוודא כי המספר המזהה (לדוגמא מס' ח.פ. או מס' עוסק מורשה) בכל המסמכים המוגשים מטעמו, לרבות תעודת ההתאגדות, אישורי רשויות המס וכיו"ב, יהיה זהה. אם אין התאמה במספר המזהה, על המציע לצרף אישור או הסבר מטעם הרשויות המוסמכות לכך בדבר אי ההתאמה.
- המזמין יהא רשאי לדרוש מהמציע ראיות ומסמכים נוספים לשביעות רצונו וזאת גם לאחר פתיחת ההצעות והכול בהתאם לשיקול דעתו הבלעדי.

6 פרטים והסברים נוספים

- 6.1 שאלות הבהרה הנוגעות לפרטי המכרז ניתן להפנות ל- מר דורון דגגה במסמך וורד עד לתאריך 26.2.15 בדוא"ל: dorond@asaf.health.gov.il (שאלות שיופנו בעל פה או בטלפון לא יענו ולא יחייבו את המזמין) על הספק חלה החובה לאשר את הגעת הדוא"ל עם מועד שליחתו בטלפון 08-9779196. לא תתקבלנה טענות כי השאלות נשלחו ולא התקבלו תשובות.
- 6.2 הפנייה תכלול את שם המכרז, מספר הסעיף במכרז אליו מתייחסת השאלה, פרוט השאלה, פרטי השואל, טלפון, פקס וכתובת דואר אלקטרוני.
- 6.3 המזמין אינו מתחייב להשיב לכל השאלות או לשאלות שיומצאו לאחר המועד האחרון הקבוע לעיל להגשת הבהרות.
- 6.4 התשובות תוחזרנה באופן מרוכז בדוא"ל/פקס/אתר אינטרנט של המרכז הרפואי אסף הרופא לכלל המציעים בעילום שם עד לתאריך 8.3.15
- 6.5 תקופת ההתקשרות תהיה לשלוש שנים עם אופציה לשנתיים נוספות ובסה"כ עד 5 שנים.
- 6.6 בתקופת התקשרות על הספק לקיים לגבי עובדיו אחר האמור בחוקי העבודה המפורטים ובהרחבותיהם, בחוקי שכר מינימום ובמתן כל התשלומים הסוציאליים.
- 6.7 בין הספק ועובדיו ובין המזמין לא יחולו יחסי עובד מעביד.
- 6.8 הודעת זכייה במכרז תהא בכתב וחתומה ע"י המוסמך לכך מטעם ביה"ח.
- 6.9 הספק לא יראה את הודעת הזכייה כקיבול הצעת הזוכה. הקיבול יעשה רק עם חתימת מורשה החתימה של המרכז הרפואי על ההסכם. למען הסר ספק, מובהר כי הגשת ההצעה וחתימת המציע על גבי ההסכם מהווה הצעה בלתי הדירה שהמציע אינו יכול לחזור ממנה.

7 הגשת ההצעה

- 7.1 את ההצעה בצירוף כל המסמכים הנדרשים במכרז יש להגיש במעטפה סגורה שעליה יירשם "מכרז לאספקת ציוד מידוף עגלות נירוסטה משטחי עבודה וציוד נילווה עבור המרכז הרפואי אסף הרופא", יש להכניס לתיבת המכרזים הנמצאת בביתן 204 בבית החולים במחסני אפסנאות רפואית לא יאוחר מיום 15.3.15 עד שעה 14:00 (להלן "המועד הקובע").
- 7.2 ההצעה תוגש במעטפה אחת (ראשית) ותכלול את כל המסמכים הנלווים, והנספחים למיניהם. הצעת המחיר תוכנס למעטפה נפרדת וסגורה שעליה יצוין "הצעת מחיר" והיא תוכנס למעטפה הראשית.
- 7.3 הצעות שתגענה לאחר המועד הקובע לא תפתחנה.
- 7.4 להצעה יש לצרף את כול מסמכי ההזמנה שקיבל המציע מלאים וחתומים כדין בכול המקומות כמו כן יש לצרף חתימה בראשי תיבות על כול עמוד ממסמכי ההזמנה. חתימה כזו תהווה ראיה כי המציע קרא והבין את כול הנאמר במסמכים.
- 7.5 הצעות שלא בהתאם לנוסח המכרז על כל מסמכיו ונספחיו, ו/או שתצורף להן הסתייגות או שינוי יסודי, ועדת המכרזים תהיה רשאית להתעלם מן ההסתייגות או מהשינוי היסודי או לפסול את ההצעה, הכול בהתאם לשיקול דעתה
- 7.6 על המציע לחתום על התחייבות המהווה חלק מנספח א ולפיה הצעתו תהיה תקפה לא פחות מ- 90 יום מהמועד האחרון להגשת הצעות ואין הוא רשאי לחזור בו מהצעתו למשך תקופה זו.
- 7.7 מציעים המעוניינים בכך, יוכלו לשלוח את הצעתם בדואר, על אחריותם. על המעטפה אין לציין את שם השולח. מעטפות שתגענה עד למועד הקובע תוכנסנה לתיבת ההצעות.

8 ערבות

- 8.1 כבטחון לקיום התחייבויותיו עפ"י ההסכם נספח ו' יצרף הספק הזוכה במעמד חתימת ההסכם ערבות בנקאית לביצוע בלתי מותנית צמודת מדד על סך 5% מערך ההצעה בתוספת מע"מ תוקף הערבות יהיה עד לתום שלוש שנים מיום התקנת הטובין נשוא מכרז זה בביה"ח ושתהייה בנוסח הנמצא בנספח ח'.
- 8.2 המזמין יהיה רשאי לדרוש את מימוש הערבות או חלקה, לפי שיקול דעתו בכל מקרה שלדעתו הפר המציע התחייבות מהתחייבויותיו עפ"י ההסכם.
- 8.3 היה והערבות תמומש על ידי המזמין וההסכם לא יבוטל, ימציא המציע ערבות חדשה בתנאים זהים לערבות שחולטה

9 פסילה בעקבות חוות דעת שלילית

- 9.1 המזמין שומר לעצמו את הזכות לפסול על הסף מציע אשר עבד בעבר עם המזמין או עם גורם ממשלתי אחר, כספק ציוד ו/או שירותים ולא עמד בסטנדרטים של הציוד או השירות הנדרש, או שקיימת לגביו חוות דעת שלילית על טיב עבודתו.
- 9.2 או לחליפין מציע אשר הגיש הצעה למכרז קודם של המזמין או של גורם ממשלתי אחר ונמצא כי הגיש הצעה או הצהרה שקרית. במקרים אלה תינתן למציע זכות טיעון בכתב או בעל פה לפני מתן ההחלטה הסופית, וזאת בכפוף לשיקול דעתה הבלעדי של ועדת המכרזים.

10 אופן עריכת המכרז

המכרז יתנהל עפ"י השלבים הבאים.

- 10.1 בשלב הראשון: תבדוק ועדת המכרזים את הצעות המציעים ועמידתם בתנאי הסף לרבות דרישות המפרט הטכני. הועדה תהא רשאית לדרוש מהמציעים מסמכים נוספים והבהרות, אם סברה כי הדבר דרוש לה לצורך בדיקת ההצעות שהוגשו למכרז.
- 10.2 בשלב השני: יפתחו המעטפות עם הצעות המחיר וינתן דירוג להצעות.

11 אמות המידה לבחירת המציע

אנו מביאים לידיעת המשתתפים במכרז כי ועדת המכרזים תבחר את ההצעה בעלת הניקוד הגבוה ביותר עפ"י קריטריון מחיר ובלבד שכל הפריטים עמדו בדרישות והמפרטים שביקשנו.

11.1 מחיר – 100%

12 המחאת זכויות

- 12.1 המציע לא ימחה, ולא יעביר לאחר את הסכם נספח ו' או חלקו או כל זכות או חיוב הנובעים ממנו.
- 12.2 המזמין יהיה זכאי להמחות את זכויותיו ו/או התחייבויותיו על פי הסכם נספח ו' לכל מי שימצא לנכון והמציע מתחייב למלא אחר כל ההתחייבויות כלפי מי שהועברו לו הזכויות כאמור.

מקום השיפוט הייחודי בכול הקשור להסכם זה לרבות הפרתו יהיה בבית משפט באזור שיפוט המרכז הרפואי אסף הרופא.

14 זכות עיון במסמכי המכרז

- 14.1 מובהר בזאת כי כל משתתף במכרז רשאי לעיין במסמכי המכרז כמפורט בתקנה 21(ה) לתקנות חובת המכרזים, התשנ"ג-1993. למציע שסבור כי מידע מסוים מהווה לטענתו "סוד מסחרי" או "סוד מקצועי" הזכות לבקש שמידע זה לא ייחשף בפני משתתפים אחרים במכרז. על המציע לסמן בהצעתו את הסעיפים המהווים לטענתו סוד מסחרי או סוד מקצועי ולנמק את טענותיו.
- 14.2 מובהר בזה למען הסר כל ספק כי סיווג המידע או כל חלק ממנו כ- "סוד מסחרי או מקצועי" היא בסמכותה הבלעדית של ועדת המכרזים.

15 שמירת זכויות

- 15.1 המזמין אינו מתחייב לבחור בהצעה הזולה ביותר או בהצעה כלשהי וכן הוא רשאי לבטל את המכרז בכל מועד וההכרעה נתונה לשיקול דעת ועדת המכרזים ולהחלטתה הבלעדית.
- 15.2 המזמין יהא רשאי לפי שיקול דעתו המוחלט והבלעדי לפנות לממליצים ו/או לקוחות של המציע, בין אם מדובר בממליצים ולקוחות שצוינו בהצעתו ובין אם לאו ולברר לגבי פרטים והמציע מתיר לו לעשות כן ומונע מעצמו כל טענה בעניין.
- 15.3 ההצעה תחשב כעומדת בתוקפה על כל פרטיה 90 ימים מהמועד האחרון להגשת הצעות (המועד האחרון לעניין זה ייחשב כל מועד נדחה שנקבע כמועד האחרון להגשת הצעות במכרז).
- 15.4 המזמין שומר לעצמו את הזכות לבטל את המכרז, לא לבחור אף הצעה, לנהל מו"מ עם המציעים המתאימים, וכן לפצל את הזכייה בין מציעים שונים ולא לדון בהצעות שלא הוגשו לפי הוראות המכרז.
- 15.5 במקרה שסרב מציע שהצעתו נתקבלה לחתום על ההסכם, או בכל מקרה אחר שבו ההסכם לא ייחתם עימו תהא הסיבה לכך אשר תהא, המזמין יהא רשאי (אך בכל מקרה לא חייב), לפי שיקול דעתו המוחלט, להתקשר עם מציע אחר. מובהר בזה למען הסר כל ספק כי במקרה שבו המציע הזוכה (הראשון) יסרב לממש את הצעתו כאמור, ותהא לכך הסיבה אשר תהא, לא עומדת למציע הבא אחריו כל זכות קנויה או אחרת להיבחר כמציע הזוכה במכרז, וההחלטה בעניין זה תהא נתונה לשיקול דעתו של המזמין.
- 15.6 המזמין אינו מתחייב לבחור בהצעה בעלת הניקוד הגבוה ביותר או בהצעה כלשהי וההכרעה נתונה לשיקול דעת ועדת המכרזים ולהחלטתה הבלעדית.
- 15.7 הצעה גבוהה יותר מהאומדן שנקבע על-ידי המזמין עשויה להיפסל, אף אם היא נמוכה מהצעות אחרות.
- 15.8 הגשת הצעת מחיר חוזרת ומשופרת (כשכל ההצעות גבוהות מהאומדן).
מבלי לגרוע מהאמור בסעיף 15.1 דלעיל, מובהר בזה כי המזמין/וועדת המכרזים קבעו לעצמם הערכה תקציבית / אומדן בדבר עלותה המשוערת של **העבודה בכללותה ו/או בחלקיה השונים** והמזמין/וועדת המכרזים שומרים לעצמם את הזכות, שלא לקבל אף אחת מההצעות או לפסול הצעות שהוגשו בעלות גבוהה/נמוכה במידה משמעותית מן האומדן ו/או לקבוע **הגשת הצעת מחיר חוזרת ומשופרת** ע"י המשתתפים במכרז **כשכל ההצעות שהוגשו למכרז מרעות עם עורך המכרז לעומת האומדן.**
- במידה ויתעורר ספק, לדעת ועדת המכרזים, באשר לאמינות/ סבירות האומדן, רשאית היא, עפ"י שיקול דעתה הבלעדי, **לבחון את סבירות האומדן**, ולקבל החלטה בהתאם, לרבות החלטה בדבר ביטול האומדן, בין השאר, במידה ולדעת ועדת המכרזים האומדן שגוי או מבוסס על הערכה לא נכונה.
- 15.9 הגשת הצעת מחיר חוזרת ומשופרת (בשל פער בין ההצעות).
מבלי לגרוע מהאמור דלעיל, מובהר בזה כי ועדת המכרזים תהא רשאית (אך לא חייבת) להחליט על עריכת הליך תחרותי נוסף במכרז זה, וזאת בהתקיים פער של עד 10% בין ההצעה הזולה ביותר לבין ההצעה/ות הבאה/ות אחריה בדירוג.
החליטה ועדת המכרזים, בהתקיים התנאי לעיל, על עריכת הליך תחרותי נוסף, תודיע הוועדה למציעים הרלוונטים (קרי – למציע שהגיש את ההצעה הנמוכה ביותר וליתר המציעים שבין הצעות ההצעה הנמוכה ביותר כאמור לעיל, קיים פער של עד 10%), כי הם רשאים להגיש, במועד שתקבע הוועדה, **הצעת מחיר חוזרת ומשופרת**, המיטיבה עם המזמין (ביחס למחירים שבהצעתם הראשונה). מציע כאמור שלא יגיש הצעה נוספת, תיחשב הצעתו הראשונה כהצעתו הסופית בהליך זה.

- 15.10 המציעים לא יהיו זכאים לתשלום כלשהו בגין הוצאות מכל סוג שהוא שתיגרמנה או שנגרמו להם בקשר עם הגשת ההצעה, בין שההצעה תתקבל ובין אם לאו.
- 15.11 כל המסמכים המצורפים למכרז מהווים חלק בלתי נפרד ממנו ויש לראותם כמשלימים זה את זה, אולם בכל מקרה של ניגוד בין תנאי כלשהו מתנאים כלליים אלה לבין תנאי כלשהו מתנאים מיוחדים, כוחו של תנאי מיוחד עדיף על כוחו של תנאי כללי.
- 15.12 המציע שיזכה במכרז יהיה בתקופת ניסיון של 3 חודשים מיום תחילת מתן השירותים לפי ההסכם. בכל מקרה שבו בתקופת הניסיון כאמור, המזמין לא יהיה מרוצה ממתן השירותים על-ידי המציע הזוכה, המזמין יהיה רשאי (אך בכל מקרה לא חייב) לסיים את ההתקשרות עם הזוכה ולבחור במציע שהצעתו הייתה ההצעה השנייה אחריו.
- 15.13 למזמין הזכות להגדיל או להקטין את סכום ההזמנה הכוללת בגבולות של עד 30% במסגרת אותם תנאי התקשרות.

טופס הגשת הצעה

לכבוד
ועדת המכרזים מרכז רפואי
אסף הרופא

א.נ.,

הנדון: מכרז מס' 207-14 לאספקת ציוד מידוף עגלות נירוסטה משטחי עבודה וציוד נילווה - המרכז הרפואי אסף הרופא

1. אני, הח"מ, מגיש בזה את הצעתי במכרז זה ומצהיר בזה שקראתי בעיון רב את כל הפרטים של המכרז הנ"ל על כל נספחיו ותנאיו, הבנתי ואני מסכים לתנאים, לדרישות המכרז ולדרישות הכלליות, המהווים חלק בלתי נפרד מהמכרז, ומודיע בזה שהצעתי ערוכה על פי דרישות המכרז וכי לא נציג כל תביעות ו/או דרישות המבוססות על אי ידיעה ו/או אי הבנה ואנו מוותרים בזאת מראש על טענות כאמור.
2. הנני מצהיר שקיבלתי במידה וביקשתי את כל ההסברים בכל הקשור למכרז.
3. נהירים לי התקנים המחייבים, ברורים לי המסמכים השונים, ידועות לי דרכי הביצוע, בדקתי את כל הפרטים הקשורים בהוצאות ובתנאים הכרוכים באספקת הדרכה נשוא המכרז, ובהתאם לכל זה ביססתי את הצעתי.
4. אני מאשר, כי כל מידע ו/או מצג כלשהם אשר נמסרו לי על-ידי המזמין ו/או מי מטעמו לא יחשבו כמצג ו/או מידע המחייבים את המזמין ו/או חלק ממסמכי המכרז, אלא אם נערכו בכתב ונחתמו על-ידי המזמין.
5. אנו מצהירים כי אנו עומדים בכל התנאים הנדרשים מהמציעים במכרז, כי יש לנו את היכולת המקצועית, היכולת הפיננסית, המערכות המתאימות ועובדים מקצועיים לביצוע השירותים הכלולים במכרז וכי הצעתנו עונה על כל הדרישות שבמסמכי המכרז.
6. אנו מתחייבים, במידה והצעתנו תזכה במכרז זה, לשמור על תוקפם של כל האישורים וההיתרים האחרים להם אנו נדרשים או נדרש לצורך הזכייה במכרז ולצורך מתן השירותים, משך כל תקופת ההתקשרות.
7. אני מגיש את הצעתי זו מבלי שערכתי תיאום כלשהו, במישרין או בעקיפין, באופן מלא או חלקי, עם המשתתפים האחרים במכרז זה לגבי איזה מן הפרטים המפורטים בה ואשר מוצעים על-ידי.
8. אם אזכה במכרז, הנני מתחייב לעמוד לרשותכם, ולספק השרות המבוקש עפ"י כל תנאי המכרז המפורטים בכל הטפסים, ומסמכי המכרז, לשביעות רצונכם המלאה וזאת תמורת הסכומים המפורטים בנספח ה' המצ"ב (לא כוללים מע"מ), ולא אציג כל תביעה או טענה בשל אי הבנה ו/או אי ידיעת תוכן מסמכי המכרז, תנאי ההסכם או נספחיו.
9. אם תקבל הצעתי, הנני מתחייב לחתום על ההסכם עם המרכז הרפואי אסף הרופא **תוך שבוע ממועד החלטת ועדת מכרזים** ומסכים שכל המסמכים המצורפים למכרז מהווים חלק בלתי נפרד ומשלימים זה את זה, בכל מקרה של סתירה, כוחו של **תנאי מיוחד** עדיף על כוחו של **תנאי כללי**.
10. ידוע לי כי כתנאי לחתימה על ההסכם על-ידי המזמין, היה ואזכה במכרז, יהיה עלי להפקיד ערבות ביצוע, כמפורט בהסכם.
11. אני מצרף את כל המסמכים כנדרש במכרז כשהם חתומים על-ידי בכל דף ודף שלהם.
12. כל ההוצאות ו/או התשלומים ו/או ההשקעות ו/או העמלות ו/או האגרות הנובעים ו/או הנדרשים לצורך השתתפותי במכרז חלים עלי ורק עלי, ואתם לא תישאו בכל חבות ו/או התחייבות ו/או הוצאה בקשר להשתתפותי במכרז ו/או ההכנות הנדרשות לצורך השתתפות כאמור.
13. אמסור לכם מסמכים נוספים ו/או פרטים ו/או הבהרות הנדרשים לכם לצורך ניהול המכרז, במידה ואתבקש לכך על-ידיכם לאחר מועד הגשת הצעתי זו ובטרם ההכרזה על הזוכה במכרז כאן על-ידיכם. אני מוותר בזה ויתור מוחלט ובלתי מסויג על כל טענה ו/או תביעה שיש ו/או שתהיה לי כלפיכם בקשר עם פנייה (או אי-פנייה) דומה שתבוצע על-ידיכם למי מהמשתתפים במכרז כאן.

14. אנו מצהירים כי ידוע לנו שהמזמין יהא רשאי בכל עת, ובהתראה של 60 יום לבטל את המכרז ואת ההתקשרות על פיו ו/או חלק ממנה בשל סיבות תקציביות ו/או מנהליות ו/או ארגוניות ולא תהיינה לנו שום טענות ו/או תובענות לפיצויים.

15. איננו נמצאים ולא נמצא בניגוד עניינים עם עבודתנו אצל המזמין.

16. ידוע לנו כי המזמין אינו מתחייב לקבוע את ההצעה הזולה ביותר, או כל הצעה שהיא כזוכה וכי בחירת הזוכה תעשה בהתאם לאמות המידה שנקבעו ע"י המזמין.

17. כל המידע הנמסר על-ידי במסגרת הצעתי זו הינו שלם, מדויק ומשקף את האמת.

שם המציע _____

מספר ח"פ/ת"ז/אחר _____

חתימה _____

כתובת _____

מספר טלפון _____

מספר פקס _____

ת ש ק י ף מ ש ת ת ף

על המשתתף במכרז למלא התשקיף בהתאם לפרטים שלהלן : -

1. שם החברה / הספק/ המציע: - _____
2. מס החברה (הרשום ברשם החברות) : - _____
3. כתובת החברה : - _____
4. טלפונים / פלאפונים : - _____
5. פקס _____
6. שמות הבעלים : - _____ מס ת.ז. _____
7. המוסדות להם סופקו הציוד מידוף עגלות נירוסטה משטחי עבודה וציוד נילווה ב- 3 השנים האחרונות

שם המוסד לו סופקו הציוד מידוף עגלות נירוסטה משטחי עבודה וציוד נילווה	מועד אספקת הציוד מידוף עגלות נירוסטה משטחי עבודה וציוד נילווה	סוג הציוד מידוף עגלות נירוסטה משטחי עבודה וציוד נילווה	שם איש הקשר	טלפון רגיל/סולולרי

8. תיאור מערך האחזקה / טכנאים

הספק יציג את מערך הטכנאים ושירות האחזקה אותו הוא מפעיל.

1. תיאור כללי כולל הפריסה הארצית:

2. מיקום משרד / מוקד האחזקה:

3. אמצעי תחבורה / שינוע לטכנאים ולציוד :

4. טבלת כ"א טכנאים / אנשי אחזקה (לתחום מתן שרותי תיקון תקלות ואחזקה)

שנות ניסיון בתחום הרלוונטי	פירוט השכלה הרלוונטית	שם פרטי / משפחה	מס' סיד'
			1
			2
			3
			4
			5
			6
			7
			8
			9
			10

הננו מצהירים בזה שכל הפרטים דלעיל נכונים .

שם הספק _____ חותמת וחתימת הספק _____ תאריך _____

דרישות כלליות לאספקת ציוד מידוף עגלות נירוסטה משטחי עבודה וציוד נילוה

1. כללי:

- 1.1 ההתקשרות הנה לצורך רכישת ציוד מידוף עגלות נירוסטה משטחי עבודה וציוד נילוה ומתן שירותי תחזוקה כולל ציוד נלוה והכול כמפורט במכרז על נספחיו ובמפרט הטכני (נספח ד') (להלן: "השירותים" ו/או "הטובין").
- 1.2 העבודה כוללת אספקת כל העבודה/הציוד/המכשירים/החומרים, וביצוע כל הפעולות הקשורות לציוד המטבח כמפורט במפרט הטכני ו/או בשרטוטים הנלווים; כולל גם כל דבר שהוא חלק מעבודה זו אף אם אינו מוזכר בפרוש, ובזה כלול: ייצור/הבאה/פירוק מאריזה/טיפול/הרכבה/הצבה/פילוס/חיבור כל הציוד, בהתאמה ללוח זמנים של קבלן הבניין, ובהתאם להנחיות המפקח מטעם יזם הפרויקט; וכן חיתוך/הטלאה הנדרשים להתקנת הציוד.
- 1.3 בכוונת בית החולים להקים מערך חדש של מטבח מרכזי אשר ישמש אותו באופן קבוע.
- 1.4 לצורך שקלול הצעות המשתתפים תילקח בחשבון עלות מרכז החלוקה הכולל עלות מערך ההדחה וכל הציוד הנלוה המופיע בכתב הכמויות כולל אחריות למשך 3 שנים ובנוסף עלות אחריות נוספת למשך שנתיים הכוללת שרות וחלפים (מעבר לתקופת האחריות הראשונית).
- 1.5 מובהר בזאת כי לביה"ח האופציה לבחור בספק זוכה אחד לכלל הציוד המופיע בכתב הכמויות ו/או לפצל את הזכייה בין במספר ספקים שונים בהתאם לשיקול דעתה ו/או בהתאם לדרישות ביה"ח.

2. תקופת ההתקשרות

- 2.1 ההתקשרות על פי מכרז זה תהיה ממועד חתימת ביה"ח על ההסכם ולמשך 36 חודשים. לביה"ח תהיה האופציה להאריך את ההתקשרות נשוא המכרז לתקופות נוספות של עד 12 (שנים עשר) חודשים כל אחת, בהתאם להודעת ביה"ח ובסה"כ לחמש (5) שנים ממועד ההתקשרות המקורי. מובהר, כי תנאי ההתקשרות יישארו ללא שינוי בתקופות האופציה בהתאם להצעת הספק למכרז זה.
- 2.2 למען הסר ספק מובהר בזה כי אין באמור לעיל משום התחייבות של ביה"ח להתקשר בהתקשרות נוספת כלשהי, כאמור ו/או להגביל את תקופת ההתקשרות.
- 2.3 מבלי לגרוע מכלליות האמור לעיל, ביה"ח רשאי להביא את ההתקשרות עם הספק לידי סיום, במהלך תקופת ההתקשרות, מכל סיבה שהיא, וזאת בהודעה בכתב אשר תימסר לספק לפחות 30 יום לפני סיום מועד ההתקשרות.

3. אחריות ותחזוקה

- 3.1 מחיר המערכת כולל אחריות מלאה, לרבות כל הציוד הנלוה המסופק על פי המפרט הטכני, לתקופה של שלוש שנים לפחות מתום תקופת הרצת המערכת של 30 יום ולאחר אישור בית החולים שהינה תקינה באופן מלא לשימוש. תקופת ההרצה עשויה להתארך או להתקצר בכפוף לקביעת ביה"ח.
- 3.2 זמן תגובת הספק והגעה לביה"ח בעת קבלת הודעה על תקלה כלשהי במערכת יהיה בתוך 6 שעות ממועד קבלת ההודעה, הכוונה בתגובה של תמיכה טכנית ברמת מהנדס שרות מוסמך מהארץ או מחו"ל. יש לציין כי על הספק לדאוג כי התקלה תבוא על פתרונה תוך 12 שעות לכל המאוחר ממועד הקריאה כולל סופ"ש וחגים.
- 3.3 במצב של תקלה משביתה, על הספק לתת פתרון חלופי למערכת עובדת ומתאימה לצורכי העבודה השוטפת במערך ההדחה תוך פרק זמן שלא יעלה על 12 שעות ממועד הקריאה כולל סופ"ש וחגים

- 3.4 ההגעה לאתר ותחילת העבודה תהיה בתאום עם איש הקשר של בית החולים ביחידת ההנדסה.
- 3.5 אם תיווצר תקלה במערכת המונעת את הפעלתה על המציע להחליף מיידית את המכלולים הפגומים ולדאוג לתקינותה המלאה של המערכת.
- 3.6 הספק יתחייב להחזיק אצלו מלאי מספיק של חלקי חילוף באופן שהשרות יהיה זמין, מהיר, ברמה גבוהה ולשביעות רצון הלקוח.
- 3.7 במקרה של תקלות ו/או החלפת רכיב כלשהו במערכת יתווסף זמן האחריות/השרות מיום הביצוע/התיקון בפועל לרכיב או לחלק המוחלף/מתוקן למניין תקופת האחריות/שרות כפי שהוגדרה ע"י מגיש ההצעה.
- 3.8 הספק יתחייב לאספקת חלפים מהמלאי בארץ, במידה ויידרשו חלקים אשר אינם במלאי הספק בארץ יתחייב המציע להביאם מחו"ל תוך פרק זמן שלא יעלה על 24 שעות ללא עלות נוספת בגין דחיפות,
- 3.9 זמני שירות- בימי חול, קריאות שרות שיתקבלו עד השעה 13:00 ייענו באותו היום, אחרי השעה 13:00 ייענו ביום למחרת עד השעה 10:00. קריאות שיתקבלו בימי ו', שבת וחג ייענו ביום העבודה שלאחר מכן עד השעה 10:00 (למעט תקלה משביתה כמצוין בסעיף 3.3 הנ"ל)
- 3.10 על הספק לבצע תחזוקה מונעת של המערכת, הכוללת בדיקה מקפת ויסודית אחת לשלושה חודשים, בתאום עם ביה"ח.
- 3.11 על הספק להתחייב לאחזקת תלקי חילוף מקוריים למשך 10 שנים מיום קבלת המערכת בבית החולים.

4. חוסר התאמה ו/או פגם בטובין

- 4.1 הספק אחראי לכל פגם, ליקוי, חוסר/מחסור, חוסר התאמה, איחור או פגם אחר שיתגלה בטובין המוזמנים, לרבות לעניין תכונותיהם, אריזתם, הובלתם, ו/או אספקתם ו/או התקנתם ולרבות כאלה הנובעים מטיב/איכות העבודה ו/או מטיב/איכות החומרים מהם יוצרו, נארזו ו/או מאי התאמתם למפרטים או לדגמים, לרבות בשל נסיבות הקשורות לאיכותם ו/או תכונותיהם ו/או בצד ג' כלשהו הקשור בייצורם, אחסנתם, אריזתם ו/או הובלתם של הטובין.
- 4.2 הספק יפצה וישפה את ביה"ח ו/או מי מטעמה בגין כל נזק, הפסד והוצאה שנגרמו ו/או ייגרמו לו ו/או למי מטעמו בקשר עם ליקוי או פגם כאמור לעיל ו/או כתוצאה מאי עמידת הספק באיזה מהתחייבויותיו על פי תנאי הפניה, נספחיה, התחייבויותיו ו/או כל דין, לרבות בקשר עם אי עמידה במועדים ו/או לעניין כמויות, איכות ועוד.
- 4.3 בכל מקרה של אי התאמה לתנאי הפניה או איזה מנספחיה ו/או חלק מהם, להזמנה ו/או למקובל ו/או להוראות דין, וכן בכל מקרה של פגם, ליקוי ו/או איחור במועד האספקה ו/או אי עמידה באיזה מתנאי האספקה (לרבות לעניין אופן אריזה, הובלה ו/או מסירה) כמו גם בכל מקרה אחר שהספק ו/או מי מטעמו הפר ו/או לא קיים התחייבות כלשהי מהתחייבויותיו, ביה"ח או ומי מטעמו ועל פי שיקול דעתו הבלעדי יהיה רשאי לבטל את ההזמנה, או לצמצם את היקפה ו/או לפסול את הטובין ו/או לדרוש החלפתם ועל הספק יהיה לפעול על פי הוראות ביה"ח.
- 4.4 החליט ביה"ח כאמור לעיל בסעיף 4.3, על הספק יהיה לאסוף ולסלק את הטובין באחריותו ועל חשבונו (לרבות במקרה של הוראה לאיסוף הטובין ממקום ו/או מקומות אליהן הועבר על ידי ביה"ח ו/או מי מטעמו, ולהחליף את הטובין, באם יורה על כך ביה"ח, בטובין שיתאימו להזמנה והכול תוך 48 שעות ממועד שנפסלו הטובין או אם ביה"ח יקבע פרק זמן אחר - תוך פרק הזמן שנקבע ע"י ביה"ח.
- 4.5 במקרה שהספק לא יסלק במועד את הטובין שנפסלו, ביה"ח יהיה רשאי לסלקם בכל אופן ולכל מקום שתמצא לנכון, לרבות מסירתם לידי צד ג' ו/או הפקרתם ו/או השמדתם, על פי שיקול דעתו ומבלי

שתישא באחריות כלשהי לטובין לצד ג' כלשהו ו/או להשלכות הכרוכות בסילוקן ולחייב את הספק בהוצאות הכרוכות בכך לרבות לעניין והובלתם, אחסונם וכיו"ב .

4.6 אין באמור כדי לוותר על זכות, סעד ו/או תרופה לה זכאי ביה"ח על פי תנאי הפניה, הסכם התקשרות, ההזמנה ו/או כל דין.

5. מרכיב המחיר בהצעות

5.1 הצעת המחיר הינה עבור פרויקט , תכלול את כל ההוצאות הכרוכות באספקת הטובין והתקנתו אצל הלקוח, לרבות, אך לא רק, הוצאות שילוח, מכסים, היטלים, מיסים וכיו"ב וכן הוצאות אריזה, העמסה, הובלה, פריקה, התקנת הציוד/המערכת באתר, הרכבתו, הרצתו והפעלתו באופן מלא ותקין, ולרבות הדרכת העובדים/אנשי צוות כנדרש במסמכי המכרז ונספחיו, כמו כן ללוות את בית החולים הפעלה ובהדרכה לציוד כפי הנדרש ע"י הנהלת מערך המזון או מי מטעמו למשך תקופת האחריות. אחריות כמפורט בתנאי הפניה וההזמנה ולרבות כל יתר התנאים והדרישות בפניה על נספחיה והסכם ההתקשרות ככל שקיים כזה. בכל מקרה ביה"ח לא ישלם כל תשלום נוסף ו/או אחר מעבר למפורט בהצעת המחיר וכל חוסר של פריט אשר לא צוין במסגרת המכרז ו/או הצעת הספק ייכלל כחלק מהצעת המשתתף .

5.2 המחירים המוצעים לא יכללו מע"מ. במידה והמשתתף ציין במפורש או במשתמע כי הצעתו כוללת מע"מ, ביה"ח יהיה רשאי להפחית מסכום המצוין בהצעה את ערך המע"מ הנכון למועד הגשת ההצעה, נכון למועד דיון כלשהו בהצעה, נכון למועד ביצוע ההזמנה, הרכש ו/או מועד התשלום בפועל והכול לפי שיקול דעת ביה"ח בלי שלמשתתף תהיה כל טענה בעניין.

5.3 המשתתף יכלול בהצעתו לפניה גם מחירים לפריטים הבאים שיהוו אופציה לרכש ע"י ביה"ח :

5.3.1 עלות שנת שירות לרבות חלפים מעבר לתקופת האחריות. יש לציין סכום ולא אחוזים.

5.3.2 עלות שנת שירות ללא חלפים מעבר לתקופת האחריות. יש לציין סכום ולא אחוזים.

5.3.3 מחירון חלפים מקוריים למערכת בציון % ההנחה שניתן מהמחירון.

6. התמורה

6.1 בגין אספקת מרכז החלוקה ומערך ההדחה החדש וכל הציוד הנדרש בכתב הכמויות למקום הנדרש בבית החולים אסף הרופא לרבות אספקת שירותי התחזוקה, תשלום לספק התמורה בהתאם להצעתו כמפורט בנספח ה' למכרז (טופס הגשת הצעה), בתנאי שוטף +60 מיום סיום הרצת המערכת כמפורט בסעיף 3.1 לעיל.

6.2 התשלומים כאמור יבוצעו בכפוף להמצאת חשבונית מס מקורית ותעודת משלוח המאושרים לתשלום.

6.3 הייתה הצעת הספק נקובה במטבע חוץ תשלום התמורה בש"ח לפי שער החליפין היציג הידוע ביום האספקה.

7. מועדי אספקה

7.1 מובהר, כי המבנה בו יוצבו ויותקנו הטובין נשוא מכרז זה נמצא בשלב בנייה על ידי קבלן חיצוני וטרם הושלם, משכך, מועדי האספקה עשויים להשתנות בהתאם להתקדמות העבודות כאמור.

7.2 בכפוף לאמור בסעיף 7.1 לעיל ברצון ביה"ח שהטובין יהיו מותקנים ומוכנים לפעולה בביה"ח עד **לתאריך 1/8/2015** לכל המאוחר. מועד אספקה מדויק יהיה בתאום עם ביה"ח.

7.3 בכל מקרה הספק הזוכה לקיים קשר רציף עם הנהלת מערך המזון בביה"ח לקבלת זמני ביצוע מדויקים בהתייחסות לעבודות הקבלן בשטח.

7.4 מובהר, כי האופציה לשינוי מועדי ההתקנה שמורה לבית החולים בכפוף להודעה של- 90 יום מראש .

ציוד לרכישה * ציוד לייצור
מפרט טכני כללי

1. כתב כוונות

- 1.1. מסמכי המכרז מפרטים את כל סוגי העבודה/הציוד הנדרשים לייצור/להשלמת נושא המכרז/החוזה.
- 1.2. מפרט ותוכניות (שרטוטים) משלימים זה את זה, ויוצרים יחד מערכת עבודה שלמה אלא אם כן צוין במפורש אחרת; כל עבודה אחרת, שהיא נדרשת לשם הפעלה תקינה של ציוד המסופק ע"י יצרן/ספק, יאם לא צוינה במפורש, תבוצע במסגרת מכרז/חוזה זה ללא תוספת מחיר.
- 1.3. הפירוט להלן מגדיר דרישות מזעריות לרמות ביצועים ורמת הביצוע לא תפחת מהן; יצרן/ספק אחראי להתקנה ולתפקוד נאותים של כל פריטי הציוד שישפיק ויתקין במסגרת מכרז/חוזה זה.
- 1.4. יש לעמוד ככל האפשר במידות ובנתוני אנרגיה המתייחסים לציוד לרכישה – כל חריגה משמעותית מחייבת אישורו של מתכנן המטבחים.
- 1.5. אם יש סתירה בין הוראות יצרן למסמכי המכרז עליו להודיע מיד במסגרת שאלות ההבהרה ולקבל מענה מפורש בכתב לפני שימשיך בהכנת ההצעה למכרז.
- 1.6. מפרט זה נוגע לכל הפריטים המוזכרים להלן; במקום בו יש סתירה בין פרט משורטט לבין המפרט להלן, יפעל יצרן/ספק בהתאם להוראות ביה"ח.

2. מענה למכרז

- 2.1. עבור כל הציוד המוצע על פי המפרט הטכני יש לצרף פרוספקט (למעט ציוד המיוצר בארץ על ידי המציע)
 - 2.1.1. הפרוספקט המוצע יהיה בעברית או באנגלית בלבד
 - 2.1.2. יש להגיש פרוספקט מודפס או בפורמט אלקטרוני מקובל (תואם "מיקרוסופט אופיס" או PDF)
 - 2.1.3. יש לציין לגבי כל פרוספקט את מספר הפריט במכרז אליו הוא מתייחס
 - 2.1.4. בכל מקרה בו מוגש פרוספקט שאינו מקורי (לדוגמא: סריקה, צילום פקס וכו') יש לוודא שהחומר **ברור וקריא**
 - 2.1.5. יש לציין במפורש את שם היצרן ואת הארץ בה מיוצר פריט הציוד
 - 2.1.6. במקום בו מצורף למפרט הטכני שאלון – **חובה** למלא אותו כנדרש
- 2.2. במקרה בו הציוד לייצור מיוחד מיוצר ע"י קבלן משנה (ולא ע"י החברה העונה למכרז), יש לציין במפורש את פרטי הקבלן בהצעה.
- 2.3. במסגרת המענה למכרז על המשתתף למלא במלואה את הטבלה הטכנית המצ"ב **נספח יד'** למכרז במקומות הרלוונטיים למשתתף.

3. העבודה הכלולה

- 3.1. העבודה כוללת אספקת כל העבודה/הציוד/המכשירים/החומרים, וביצוע כל הפעולות הקשורות לציוד מערכת המזון כמפורט במסמך זה ו/או בשרטוטים הנלווים; כולל גם כל דבר שהוא חלק מעבודה זו אף אם אינו מוזכר בפרוש, ובוה כלול: ייצור/הבאה/פירוק מאריזה/טיפול/הרכבה/הצבה/פילוס/חיבור כל הציוד, בהתאמה ללוח זמנים של קבלן הבניין, ובהתאם להנחיות המפקח מטעם יזם הפרויקט; וכן חיתוך/הטלחה הנדרשים להתקנת הציוד.
- 3.2. יצרן/ספק יתאם עם בעלי המקצוע השונים שיבצעו עבודת הכנה להתקנת הציוד לפי חוזה זה, כולל בין השאר בניית שקעים/תעלות/בסיסים; נקודות חיבור לצנרת ביוב/לצנרת אספקות/ לצנרת אוורור/לחיבורי חשמל, והוא אחראי לביצועו במועד, בגדלים ובאיכויות המתאימים.
 - 3.2.1. היצרן/ספק אחראי לפקח ולבדוק עבודת הכנה אלו, ולהבטיח כי פתחים בגודל מתאים יימצאו על מנת לאפשר את הכנסתו של הציוד הזה לתוך המבנה - ואת הצבתו במקום המיועד.
 - 3.2.2. היצרן/ספק אחראי לבדוק עבודת ציוד עם הגורמים/המקצועות השונים כך שרכיבים חשמליים/ מכאניים הכלולים בציוד יתאימו לסוג/חומרים/מאפיינים של רכיבים בשאר חלקי הבניין.
 - 3.2.3. היצרן/ספק אחראי להתקין כל הציוד המחומם/המופעל במנוע, כך שיפעל בצורה יעילה; לדאוג לפתחי אוורור נוספים, למגינים, למנדפים - או לאביזרים אחרים נוספים לפי הנחוץ; לציין תוספות/שינויים אלה על גבי שרטוטי ייצור; לשלוח שרטוטי ייצור אלה ליועץ, לקבל את אישורו ולצרף מכתב מיוחד המפרט כל תוספת/שינוי.

4. עמידה בתקנים (מתייחס לציוד אלקטרו מכני בלבד)

- 4.1. יצרן/ספק יבצע כל העבודות בחוזה זה, ויספק ציוד העומד בדרישות תקנים ארציים/מקומיים, ובדרישות התקנים הנוגעים לבטיחותם של חלקים נעים ומיקומים מסוכנים.
- 4.1.1. יצרן/ספק יציית לדרישות חוק/לתקנים/לצווי פיקוח על מצרכים ושירותים ישראלים בכל הנוגע לציוד חשמל, למכלי לחץ, לבנייה, לבטיחות ולתברואה – כולל גם:
- 4.1.1.1. חוק החשמל התשי"ד 1954 ותקנותיו;
- 4.1.1.2. הוראות למיתקני תברואה התש"ל 1970 ותקנות משלימות;
- 4.1.1.3. חוק התכנון והבניה, התשכ"ה 1965 ותקנות התכנון והבניה;
- 4.1.2. ציוד מיובא יענה לדרישות חוק של אחד משלושה תקנים:
- 4.1.2.1. תקן ארצות הברית NSF/UL
- 4.1.2.2. תקן אירופאי CE
- 4.1.2.3. תקן ישראלי "ת.ג. 900"
- 4.1.3. ציוד מתוצרת הארץ שלגביו לא קיים תקן ישראלי יתאים לתקן ארה"ב NSF/UL או לתקן אירופאי CE
- 4.1.4. תקן בטיחות באש ת"י 1001/6 או NFPA/96
- 4.1.5. יש לוודא הארקה עבור כל ציוד החשמל; ציוד המקובע לרצפה יחובר לפס השוואת פוטנציאלים.

5. אחריות בין המקצועות השונים

- 5.1. היצרן/ספק מחויב בתיאום מול הגורמים האחרים ומול ציוד אחר הקיים/שיותקן בפרויקט.
- 5.2. תכניות החשמל והאינסטלציה של הציוד המסופק יועברו לידי היועצים הרלוונטיים של הפרויקט, לקבלת אישור; הספק יבצע שינויים התאמות לפי דרישותיהם.
- 5.3. כל לוחות החשמל שיסופקו – כולל כאלה האינטגרלים לציוד – חייבים באישור יועץ החשמל של הפרויקט ובודק מוסמך, אשר יאושר על ידי המזמין.
- 5.4. ברזים אשר יסופקו לפי תכנית – יותקנו ע"ג שולחנות/דלפקים/כיוורים; באחריות יצרן הציוד לוודא את סוג הברזים המסופקים ולהכין קדחים מתאימים ע"ג הציוד, מחוזקים מלמטה בפרופיל פלב"מ (עובי 2 מ"מ) בצורת "ח".
- 5.5. באחריות הספק להכין פתחי גישה מתאימים קדוחים/חתוכים לצנרת עבור ציוד (לפי תכנית); אם עבודת הקידוח/חיתוך מתבצעת באתר, היא תהיה זהה באיכותה לעבודה המתבצעת במפעל היצרן.

6. תיאום ופיקוח

- 6.1. במשך כל תקופת התקנת הציוד באתר יהיה מנהל עבודה מקצועי מטעם הספק, כדי להבטיח תאום מלא של העבודה עם גורמים ומקצועות מעורבים אחרים, ולאמת מיקומים וחיבורי אספקות.
- 6.2. עם השלמת ההתקנה, נציג הספק יפקח על כל הבדיקות/הבחינות/הכיול, וידריך את צוות העובדים של ביה"ח בהפעלת הציוד.
- 6.3. באחריות היצרן/ספק להביא את הציוד הנרכש ל"מצב עבודה" – תפעול שוטף, לשביעות רצונו של המזמין.

7. הגשות ואישורים לפני ייצור ו/או אספקת הציוד

- 7.1. יצרן/ספק יקבל מהיועץ ו/או המזמין אישור לכל פריט ציוד ע"י הגשת תיאור טכני + פרוספקטים + שרטוטי עבודה.
- 7.2. ספק/יצרן יספק ליועץ, דוגמאות של כל החומרים בהם ישתמש בעבודתו, ללא עלות כספית, אם וכאשר יידרש לעשות כן; כל העבודה תתבצע בהתאם ל"דוגמאות מאושרות" אלו.

8. בדיקה ופסילה

- 8.1. ביה"ח או מי מטעמו רשאי להורות על הפסקת העבודה, בחלקה או בכללותה, עד שעבודה/חמרים/אביזרים/מיתקנים הנראים להם פסולים יפוננו, או להכריז על הפסקת החוזה בשל "אי-ביצוע", או בשל "אי-ביצוע כהלכה" - של מטרות/שרטוטים/הוראות.
- 8.2. בדיקות טיב תעשנה בכל "ציוד מיוצר" באשר לעובי חומרים, בזמן קבלתו (הבדיקות על חשבונו של יצרן/ספק).

9. תעודות אחריות

- 9.1. הספק יספק תעודת אחריות המכסה את כל פריטי הציוד החשמלי אותם סיפק לפרויקט.
- 9.2. תעודת האחריות תפרט את תנאי האחריות, הכוללת – אך לא מוגבלת – לנושאים הבאים: שרות תיקונים נדרשים, אחזקה וחלפים, ועלותה תהיה כלולה במחיר הציוד בכתב הכמויות.
- 9.3. תעודת האחריות תהיה לתקופה של 36 חודשים לפחות - אלא אם כן יצרן/ספק הציוד נותן תקופת אחריות ארוכה יותר, בצורה סטנדרטית, או עבור ציוד שלגביו נדרשת במפורש (בגוף המכרז) תקופת אחריות ארוכה יותר.
- 9.4. תחילת תקופת אחריות תקבע מיום הפעלת הציוד במטבח, אך לא מעבר ל-8-6 חודשים מיום התקנת הציוד.

10. ציוד מיוצר במיוחד – חומרים

- 10.1. חומרים המשמשים לייצור יהיו חדשים ללא פגמים מפחיתי חוזק/אורך חיים/ מראה אסתטי; גזרות/ צורות/ תעורגלנה ותעשנה במבלט/במשיכה/בלחיצה, לפי צורך, כך שיתקבלו מחתכים (פרופילים) נקיים; יש לבצע העבודה בצורה ישרה ומפולסת, עם קצוות אחידים ופינות מעוגלות על רדיוסים אמיתיים.
- 10.2. כל השטחים החיצוניים/הפנימיים יבוצעו **מפלדה בלתי מחלידה** (להלן: **פלב"מ**), אלא אם כן צוין במפורש במפרט מיוחד של הציוד ובתוכניות.
- 10.3. פלב"מ יהיה מסוג 18-8/304 עם 7-9 אחוז ניקל ולא-יותר מ-0.12 אחוז פחמן.
- 10.4. אין להשתמש בפח שעוביו פחות מ-0.8 מ"מ.
- 10.5. ברגים ואומים יהיו עשויים מפלב"מ.
- 10.6. **חמרן** (אלומיניום): פחי חמרן יהיו מטיפוס S-3, H 3/4; חיבורים ייעשו ב'ריתוך נקודות' או ע"י 'מסמרות שקועות' במרחקים שאינם עולים על 5 ס"מ.
- 10.7. במקומות בהם לא צוינו מידות אחרות לעובי פח פלב"מ, תחייב הרשימה שלהלן:

10.7.1. רכיבים לקונסטרוקציה כבדה: פרופילים מפח פלב"מ	בעובי 3 מ"מ
10.7.2. חיזוקים אופקיים מצינור פלב"מ	בעובי 3 מ"מ
10.7.3. חיזוקים, זוויתנים, פרופילים, רכיבי קונסטרוקציה, משטחים	בעובי 2 מ"מ
10.7.4. משטחי שולחנות/דלפקים, משטחי טפטוף, כיורים, מנדפים	בעובי 1.5 מ"מ
10.7.5. מדפים תחתונים/עליונים (פנים וחוף), קערות לחוצות	בעובי 1.25 מ"מ
10.7.6. דלתות, דפנות צדדיות/אחוריות, "פאנלים"	בעובי 1 מ"מ
10.7.7. דופן פנימי לדלתות ופאנלים	בעובי 0.8 מ"מ

11. ציוד ליצור מיוחד – מבנה

- 11.1. משטחי פלב"מ יהיו אחידים ויקבלו גימור שווה לליטוש מספר 4 (ליטוש מבריק) בחזיתות/בשטחים נראים לעין, כשהטקסטורה/כיוון הליטוש הם אחידים בשטחים צמודים.
- 11.2. תפרים/פינות במשטחי מתכת בשולחנות יהיו מרותכים/מושחזים בצורה חלקה/מלוטשים.
- 11.3. צינורות פלב"מ יהיו בלי תפר, לא מרותכים, בקוטר/עובי דופן כמפורט, עגולים ומלוטשים מסביב, לתיאום עם משטחים סמוכים.
- 11.4. מסגרות/חיזוקים/חלקי מבנה/גופים ייעשו מזוויתני פלב"מ ומפרופילי פלב"מ, במידות אשר מצוינות במפרטים/בתוכניות.

12. ציוד לייצור מיוחד – הגשות לאישור

- 12.1. הספק יספק שרטוטים לציוד מיוצר במיוחד, עם: מידות, חומרים, הרכבה, פרזול לסוגיו וכל נתון אחר הנוגע לציוד זה; כל יחידה תצוין במספר פריט ובשרטוטים ייכללו גם 'פרטים סטנדרטיים'.
- 12.2. כל השרטוטים יבוצעו בתוכנת Solidworks או בתוכנה שוות-ערך.
- 12.3. ציוד ישורטט במבטים תלת מימדי, במבט על, במבט צד, חזית וחתך, בקני"מ 1:20 ו/או 1:10

12.4. השרטוטים יוגשו בגיליון מודפס (לפי דרישה) ובקובץ PDF

12.5. ציוד יועבר לייצור רק לאחר קבלת אישור בכתב של המזמין (או של נציג מטעמו) ושל יועץ המטבחים לשרטוטים אשר הועברו.

13. אספקה והתקנת הציוד

13.1. באחריות הספק לשמור על כל פרטי הציוד בזמן המשלוח/ההתקנה מפני כל פגיעה, עד לקבלת המיתקן ע"י המפקח/היועץ; יש לגמור מחדש מקומות פגומים לאחר ההתקנה כך שלא יהיו טלאים/חיבורים חופפים/קיפולים שייראו לעין; 'ליטוש נקודתי' לא יאושר; יינתן גימור מחדש לפח שלם; "ציוד מיוצר מפלב"מ" יכוסה ביריעת מגן פלסטית, שתוסר רק בקבלה סופית של הציוד.

13.1.1. הוצאות/עבודות התאמה אשר קשורות בשבירה/בתיקון של קירות/מחיצות/קירות/רצפות, נדרשות להכנסת ציוד, תהינה מוטלות על ספק/יצרן הציוד.

13.1.2. בחיבור ציוד - יצרן/ספק ישתמש רק בחיבורים שאינם נראים לעין.

13.1.3. כאשר פריט ציוד נסמך על בסיס/רצפה והפריט מתנענע ורועד, יצרן/ספק יהדק אותו בברגי פלב"מ, כך שיימנעו הרעד והנענוע.

13.1.4. מנועים/משאבות/מכשירים חשמליים שהם חלק מפריטי ציוד יישמרו מפני לכלוך בניה/אבק/ התזות/רטיבות - עד לקבלתם ע"י המפקח/היועץ.

13.1.5. בגמר עבודות ההתקנה, הספק ינקה/יבריק/ישמן את כל הציוד, כך שיהיה מוכן להפעלה; יש להרחיק כל מדבקות וחומרי אריזה ולהשאיר המקום נקי ומטאטא; יש לערוך סידורים למבדק אחרון ולהדגמה - לפני 'בדיקת הקבלה הסופית'.

14. חוברות תפעול ותחזוקה

14.1. יצרן/ספק ייתן הדרכה מפורטת למפעילי המטבח ולאנשי האחזקה של הבעלים בתפעול שוטף של כל פריטי הציוד, ובאחזקתם התקופתית.

14.2. הדרכה תינתן ע"י יצרן/ספק אחרי גמר התקנת הציוד - ותפעולו - ובהתאם להוראות ולדרישות ביה"ח או מי מטעמו.

14.3. לא יאוחר מ-2 שבועות לפני הגעת פריט ציוד ראשון, יצרן/ספק יגיש שלושה (3) עותקים מודפסים של 'מדריך תפעול ותחזוקה', המכסה כל ציוד סטנדרטי/תפעולי (*לחילופין*): מדריכים נפרדים לתפעול ולתחזוקה).

14.4. 'מדריך תחזוקה' יכלול רשימת חלקים מלאה והוראות אחזקה.

14.5. בכל מדריך יהיו תוכן עניינים וחוצצים מובלטים לכל מספר פריט.

במידה והפרוספקטים והוראות התפעול של פריטי הציוד אינם כתובים בשפה העברית, יש לתרגם לעברית ולהעבירם ביחד עם המקור.

כמות: 12	מיכל פלסטי 130 ליטר ללא ברז על עגלה	פריט מספר: MNK-12
מידות בס"מ : אורך - 77 רוחב - 55 גובה - 80		
 <p data-bbox="419 824 981 857" style="text-align: center;"><i>התמונה להמחשה בלבד – ראה טקסט לפרטים</i></p>		
	<p>אחסון (ניטרואלי ומקורר) ושינוע של מזון, עמדת רחיצה לירקות ובשר, השריה ורחיצה של כלי אוכל ומטבח.</p>	ייעוד:
	<p>עגלת נשיאה עשויה מקונסטרוקציה של צינורות פלב"מ; העגלה עם 4 גלגלים משוגעים (Casters) 5", המותאמים למשאות כבדים (Heavy-Duty); מיכל פלסטי 130 ליטר (ראה "ציוד נילוה").</p>	כולל:
	<p>כל חלקי המתכת עשויים בשלמות מפלב"מ 304, בגימור של "ליטוש מבריק"; העגלה בנויה מצינור פלב"מ 1", מרותך ללא חיבורים ותפרים; בנויה בצורה המונעת החלקה ונפילה של המיכל; מחוזקת לנשיאת 150 ק"ג לכל הפחות.</p>	מבנה:
	<p>מיכל בתכולה של 130 ליטר, עשוי חומר פלסטי בלתי-שביר, עמיד בטמפרטורות שבין 10°C - עד 120°C +, המאושר לשימוש במפעלי מזון; המיכל עם שוליים מעוגלים ומחוזקים, עם ידיות נשיאה אינטגרליות; בגימור חלק המונע הדבקות מזון ומאפשר שטיפה וחיטוי במים, דטרגנטים או קיטור</p>	ציוד נילוה סטנדרטי

כמות: 2	שולחן כיור	פריט מספר: MNK-20A
מידות בס"מ : אורך - 235 רוחב - 70 גובה - 90		
 <p data-bbox="292 629 853 660">התמונה להמחשה בלבד – ראה טקסט לפרטים</p>		
ישמש כעמדת עבודה במטבח.	ייעוד:	
<p>משטח עבודה עם הגבהה היקפית (אף מים) בגובה 1 ס"מ, משופע אל הכיור בזווית של 2%; כיור מרכזי במידות 45/55/25 ס"מ, עם ברז כדורי "2 במוצאו, נסגר/נפתח ע"י ידית ארוכה מחוזקת במתלה; רגליים להצבה חופשית, כ"א עם רגלית פלסטית ניתנת לכיוונון (טווח כיוונון – עד 5 ס"מ); קושרות תחתונות לחיזוק הרגליים; כמות ומיקום הרגליים – לפי יצרן השולחן, באישור מתכנן המטבח.</p>	כולל:	
<p>מחוזק לנשיאת 100 ק"ג/מטר; כל חלקי המתכת בנויים מפלב"מ 304, בגימור חיצוני של "ליטוש מבריק"; משטחים וכיור – מפח פלב"מ בעובי של 1.5 מ"מ לכל הפחות; רגליים וחזוקים – מצינור פלב"מ בעובי דופן של 1.5 מ"מ לכל הפחות; כל החיבורים – בריתוך מושחז ומלוטש או ע"י ברגי פלב"מ מוסתרים; רגליות מתכווננות - מחומר פלסטי קשיח, המאושר לשימוש במפעלי מזון.</p>	מבנה:	

הפריט יסופק עם:

שפיכה לתעלה

הכיור יסופק עם צינור נפילה, חתוך בקצהו בזווית של 45 מעלות, המתאים לשפיכה אל תעלת רצפה.

קדח במשטח לברז "מיקסר"

כמות: 16	סוללה עם פיה מסתובבת לכיור עבודה	פריט מספר: MNK-21
	ישמש בעמדות עבודה עם כיור סטנדרטי.	ייעוד:
	ברז מסוג "מיקסר" למים חמים/קרים, מיועד להתקנה מעל לפתח במשטח העבודה; עם פיה מסתובבת ארוכה (25 ס"מ לפחות); ידית להפעלה/התאמת טמפרטורת המים; שני מחברים תחתונים עם צינורות גמישים להתחברות אל צנרת המים באתר.	כולל:
	כל חלקי המתכת עשויים פלב"מ, בציפוי חיצוני של כרום.	מבנה:

כמות: 11	עגלת פלב"מ עם מיכל אשפה 80 ליטר	פריט מספר: MNK-22
מידות בס"מ : אורך - 50 רוחב - 50 גובה - 80		
 <p data-bbox="635 607 1177 636">התמונה להמחשה בלבד. ראה טקסט לפרטים</p>		
	ישמש כעמדה ניידת לאיסוף אשפה במטבח.	ייעוד:
	4 רגליים מחוזקות ע"י צינורות מוצלבים המשמשים כבסיס למיכל אשפה; פרופיל מעוגל לייצוב המיכל; כל רגל עם גלגל "משוגע" (Casters) 4".	כולל:
	צינורות פלב"מ עגולים/מרובעים ופרופיל פלב"מ מעוגל; עשויה בשלמות מפלב"מ 304 (כולל חלקי המתכת של הגלגלים) בגימור של ליטוש מבריק; חלקים פלסטיים עשויים פלסטיק קשיח המאושר לשימוש במפעלי מזון; מחוזק לנשיאת 50 ק"ג לכל הפחות.	מבנה:
	מיכל פלסטי עגול בתכולה של 80 ליטר, עם מכסה שטוח. המיכל עשוי פלסטיק קשיח בגימור חלק ואסתטי המתאים לניקוי עם דטרגנטים, עם שוליים מעוגלים ומחוזקים, שתי ידידות נשיאה ומכסה שטוח תואם.	ציוד נילוה סטנדרטי

כמות: 20	עגלת מסלולים 40 תבניות לקומביסטימר	פריט מספר: MNK-23
מידות בס"מ : אורך - 60 רוחב - 94 גובה - 172		
 <p data-bbox="619 698 1161 734">התמונה להמחשה בלבד. ראה טקסט לפרטים</p>		
	אחסון והובלה של תבניות מזון – לעבודה עם תנור קומביסטימר 40 תבניות 1/1 גסטרן (מותאם לתנור שימש את הפרויקט).	ייעוד:
	עד 40 תבניות בגודל GN 1/1 (עומק 6 ס"מ).	תכולה:
	קונסטרוקציה של צינורות פלב"מ המורכבת על משטח תחתון; 20 זוגות של מסילות, כ"א מותאם לנשיאת 2 תבניות בגודל GN 1/1; כל מסילה עם הגבהה כדורית בכל קצה למניעת החלקת תבניות; שוקת בבסיס העגלה לקליטת מי-טפטוף בפתיחת התנור; 4 גלגלים משוגעים (Casters) 5", המותאמים למשאות כבדים (Heavy-Duty); שני הגלגלים הקדמיים – עם מעצור.	כולל:
	חיבור כל גלגל לשלדת העגלה – באמצעות פלטת פלב"מ עם 4 ברגים לפחות; עשויה בשלמות מפלב"מ 304 (כולל חלקי המתכת של הגלגלים) בגימור של ליטוש מבריק; חלקים פלסטיים עשויים פלסטיק קשיח המאושר לשימוש במפעלי מזון; כל הצינורות פקוקים – למניעת חדירת לכלוך; כל החיבורים – בריתוך מושחז ומלוטש או ע"י ברגי פלב"מ מוסתרים; מחוזקת לנשיאת 200 ק"ג לכל הפחות.	מבנה:
	5 יחידות של מדפי רשת בגודל GN 2/1, עשויים בשלמות מפלב"מ 304.	ציוד נילווח סטנדרטי:

כמות: 1	שולחן הדחת סירים	פריט מספר: MNK-25
מידות בס"מ : אורך - 220 רוחב - 70 גובה - 90		
		
<p>התמונה להמחשה בלבד – ראה טקסט לפרטים</p>		
	ישמש כעמדת שטיפה לסירים/תבניות/כלים.	ייעוד:
	<p>משטח עליון הבנוי בשני מיפליסים – משטח משופע (בזווית של 2%) הנשפך לכיור עמוק; הכיור במידות 75/55/30 ס"מ, עם ברז כדורי 2" במוצאו, נסגר/נפתח ע"י ידית ארוכה מחזקת במתלה, עם צינור נפילה 2" – חתוך בקצהו בזווית של 45° – לשפיכה אל תעלת רצפה; עם "מדרגה" היקפית סביב הכיורים – מתאימה להתקנת סוללת מים (לפי תכנית); עם רגליים להצבה חפשית, כ"א עם רגלית פלסטית ניתנת לכיוונון (טווח כיוונון – עד 5 ס"מ); קושרות תחתונות לחיזוק הרגליים;</p> <p>כמות ומיקום הרגליים והחיזוקים ביניהם – לפי יצרן השולחן, באישור מתכנן המטבח.</p>	כולל:
	<p>מחוזק לנשיאת 100 ק"ג/מטר; כל חלקי המתכת בנויים מפלב"מ 304, בגימור חיצוני של "ליטוש מבריק"; משטחים וכיור – מפח פלב"מ בעובי של 1.5 מ"מ לכל הפחות; רגליים וחיזוקים – מצינור פלב"מ בעובי דופן של 1.5 מ"מ לכל הפחות; כל החיבורים – בריתוך מושחז ומלוטש או ע"י ברגי פלב"מ מוסתרים; רגליות מתכווננות - מחומר פלסטי קשיח, המאושר לשימוש במפעלי מזון.</p>	מבנה:

הפריט יסופק עם:

שפיכה לתעלה

הכיור יסופק עם צינור נפילה, חתוך בקצהו בזווית של 45 מעלות, המתאים לשפיכה אל תעלת רצפה.

קדח במשטח לסוללת מים חמים/קרים

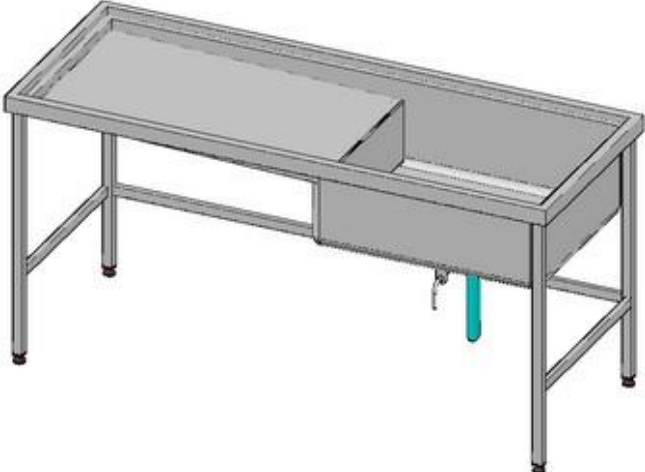
כמות: 1	שולחן הדחת סירים	פריט מספר: MNK-25 A
מידות בס"מ : אורך - 200 רוחב - 70 גובה - 90		
		
<i>התמונה להמחשה בלבד – ראה טקסט לפרטים</i>		
	ישמש כעמדת שטיפה לסירים/תבניות/כלים.	ייעוד:
	<p>משטח עליון הבנוי בשני מיפלסים – משטח משופע (בזווית של 2%) הנשפך לכיור עמוק; הכיור במידות 75/55/30 ס"מ, עם ברז כדורי 2" במוצאו, נסגר/נפתח ע"י ידית ארוכה מחוזקת במתלה, עם צינור נפילה 2" – חתוך בקצהו בזווית של 45° – לשפיכה אל תעלת רצפה; עם "מדרגה" היקפית סביב הכיורים – מתאימה להתקנת סוללת מים (לפי תכנית); עם רגליים להצבה חפשית, כ"א עם רגלית פלסטית ניתנת לכיוון (טווח כיוון – עד 5 ס"מ); קושרות תחתונות לחיזוק הרגליים; כמות ומיקום הרגליים והחיזוקים ביניהם – לפי יצרן השולחן, באישור מתכנן המטבח.</p>	כולל:
	מחזוק לנשיאת 100 ק"ג/מטר;	מבנה:
	<p>כל חלקי המתכת בנויים מפלב"מ 304, בגימור חיצוני של "ליטוש מבריק"; משטחים וכיור – מפח פלב"מ בעובי של 1.5 מ"מ לכל הפחות; רגליים וחיזוקים – מצינור פלב"מ בעובי דופן של 1.5 מ"מ לכל הפחות; כל החיבורים – בריתוך מושחז ומלוטש או ע"י ברגי פלב"מ מוסתרים; רגליות מתכווננות - מחומר פלסטי קשיח, המאושר לשימוש במפעלי מזון.</p>	

הפריט יסופק עם:

שפיכה לתעלה

הכיור יסופק עם צינור נפילה, חתוך בקצהו בזווית של 45 מעלות, המתאים לשפיכה אל תעלת רצפה.

קדח במשטח לסוללת מים חמים/קרים

כמות: 6	סוללה עם מתז עליון על שולחן	פריט מספר: MNK-26
מידות בס"מ : אורך - 18 רוחב - 40 גובה - 95		
<div data-bbox="1161 230 1457 745" style="text-align: right;">  </div> <div data-bbox="236 678 802 712" style="text-align: left;"> <p><u>התמונה להמחשה בלבד – ראה טקסט לפרטים</u></p> </div>		
	מיועד להתזה בלחץ של מים קרים/חמים.	ייעוד:
	סוללת מים חמים/קרים להתקנה על שולחן, עם פיה מסתובבת ארוכה; מתז עליון עם ידית לחיצה קפיצית, עם אפשרות לכוונון זרם המים; וו-עיגון מובנה עבור המתז; תפס לחיזוק המכשיר אל קיר באתר/אנטנת עיגון בשולחן; שני מחברים תחתונים עם צינורות גמישים להתחברות אל צנרת המים באתר.	כולל:
	כל חלקי המתכת עשויים פלב"מ, בציפוי חיצוני של כרום; צינור המתז מיוצב ומוגן ע"י קפיץ עשוי פלב"מ; הפעלת המתז באמצעות ידית פלב"מ, ניתנת להסרה והחלפה; כל ידית האחיזה של המתז עשויה פלסטיק קשיח, המאושר לשימוש במפעלי מזון.	מבנה:

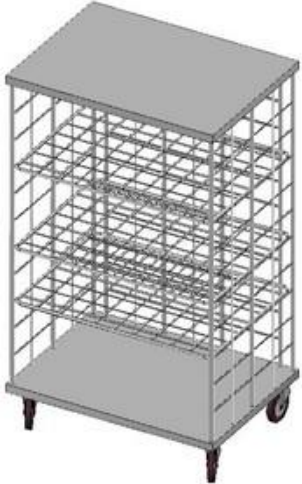
כמות: 20	עגלת כלוב לאחסון	פריט מספר: MNK-27
מידות בס"מ : אורך - 110 רוחב - 78 גובה - 179		
<div style="text-align: right; margin-right: 100px;">  </div> <p style="text-align: center;"><u>התמונה להמחשה בלבד – ראה טקסט לפרטים</u></p>		
	ייעוד:	אחסון ושינוע של מזון יבש ופריטי ציוד.
	כולל:	קונסטרוקציה של צינורות פלב"מ המורכבת על משטח תחתון, בצורה היוצרת ארון מאוורר, פתוח בחלקו הקדמי; 5 מדפים מאווררים הניתנים להרכבה בגבהים משתנים; 4 גלגלים משוגעים (Casters) 5", המותאמים למשאות כבדים (Heavy-Duty); שני הגלגלים הקדמיים – עם מעצור.
	מבנה:	חיבור כל גלגל לשלדת העגלה – באמצעות פלטת פלב"מ עם 4 ברגים לפחות; עשויה בשלמות מפלב"מ 304 (כולל חלקי המתכת של הגלגלים) בגימור של ליטוש מבריק; חלקים פלסטיים עשויים פלסטיק קשיח המאושר לשימוש במפעלי מזון; כל הצנורות פקוקים – למניעת חדירת לכלוך; כל החיבורים – בריתוך מושחז ומלוטש או ע"י ברגי פלב"מ מוסתרים; מחזקת לנשיאת 200 ק"ג לכל הפחות.

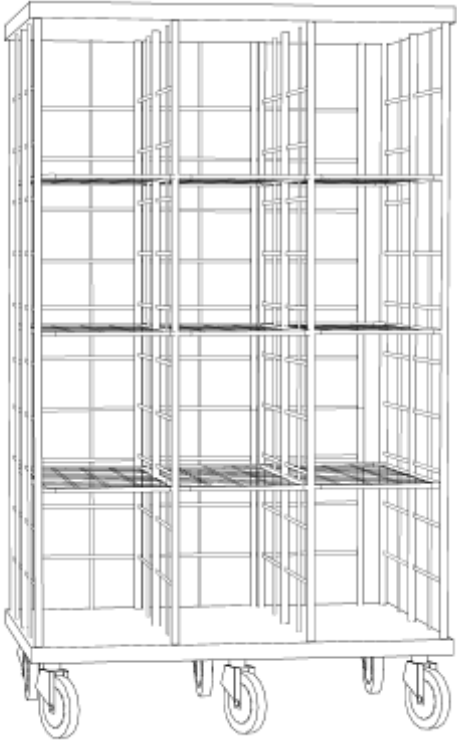
כמות: 6	עגלת כלוב לאחסון תבניות GN 1/1	פריט מספר: MNK-27A
מידות בס"מ : אורך - 115 רוחב - 77 גובה - 180		
		
התמונה להמחשה בלבד – ראה טקסט לפרטים		
אחסון ושינוע של תבניות GN 1/1.	ייעוד:	
<p>קונסטרוקציה של צינורות פלב"מ המורכבת על משטח תחתון, בצורה היוצרת ארון מאוורר, פתוח בחלקו הקדמי; 3 מדפים מאווררים הניתנים להרכבה בגבהים משתנים; המדפים יבוצעו מפח פלב"מ 304 מלוטש ומכופף, בעובי מינימלי של 2 מ"מ, בו יבוצעו חורים בקוטר המאפשר ירידת נוזלים – הקוטר יוחלט ע"י הלקוח; עם 2 מחיצות כדוגמת הדפנות החיצוניות המחלקות את חלל העגלה ל-3 תאים המותאמים להנחה בשכיבה של תבניות בגודל GN 1/1 ובעומק של 66 ס"מ; 6 גלגלים משוגעים (Casters) 5", המותאמים למשאות כבדים (Heavy-Duty); שני הגלגלים הקדמיים – עם מעצור.</p>	כולל:	
<p>חיבור כל גלגל לשלדת העגלה – באמצעות פלטת פלב"מ עם 4 ברגים לפחות; עשויה בשלמות מפלב"מ 304 (כולל חלקי המתכת של הגלגלים) בגימור של ליטוש מבריק; חלקים פלסטיים עשויים פלסטיק קשיח המאושר לשימוש במפעלי מזון; כל הצנורות פקוקים – למניעת חדירת לכלוך; כל החיבורים – בריתוך מושחז ומלוטש או ע"י ברגי פלב"מ מוסתרים; מחוזקת לנשיאת 200 ק"ג לכל הפחות.</p>	מבנה:	
העגלה תבנה בהתאם להנחיות ובאישור הלקוח.	הערה:	

כמות: 5	גלגלון עם צנור נשלף 10 מטר ואקדח התזה	פריט מספר: MNK-30
מידות בס"מ : אורך - 9 רוחב - 42 גובה - 45		
 <p data-bbox="622 683 1236 728" style="text-align: center;">התמונה היא להמחשה בלבד - ראה טקסט לפרטים</p>		
	ישמש כעמדת ניקיון כללי במטבח.	ייעוד:
	<p data-bbox="167 772 1268 1041">קופסת פלב"מ, בתוכה גליל של צינור פלסטי גמיש 3/8" באורך 10 מטר; בקצה הצינור מותקן מתז לחיצה (ממוקם בחזית, מחוץ לקופסא) המותאם לניקוי תעשייתי; המתז עם זרבוביית מתכווננת, המתאימה לזרם מרוכז ובזווית עד 60 מעלות; הצינור נשלף במשיכה ונגלל אוטומטית חזרה עם עזיבתו; גלגלות תרמופלסטיות נגד חיכוך למניעת שחיקת הצינור; הקופסה מתחברת אל מתלה המורכב על הקיר, ומאפשר סיבוב הקופסה בזווית של 180°; הקופסה עם מחבר חיצוני לחיבור מהיר של הצינור אל כניסת מים 1/2"; ברגי פלב"מ ודיבלים להרכבת המיתלה על הקיר.</p>	כולל:
	<p data-bbox="367 1041 1268 1135">כל חלקי המתכת עשויים פלב"מ 304 בגימור של "ליטוש מבריק"; הצינור עשוי גומי המאושר לשימוש עם מים חמים וקרים; כל חלקי הפלסטיק עשויים פלסטיק קשיח המאושר לשימוש במפעלי מזון.</p>	מבנה:

כמות: 2	גלגלון עם צנור נשלף 6 מטר - מתחת לשולחן	פריט מספר: MNK-30A
מידות בס"מ : אורך - 7 רוחב - 33 גובה - 30		
<div data-bbox="1252 257 1460 750" style="float: right;"> </div> <p data-bbox="630 728 1244 759" style="text-align: center;">התמונה היא להמחשה בלבד - ראה טקסט לפרטים</p>		
	ישמש כעמדת ניקיון כללי במטבח.	ייעוד:
	קופסת פלב"מ, בתוכה גליל של צינור פלסטי גמיש 3/8" באורך 6 מטר; בקצה הצינור מותקן מתז לחיצה (ממוקם בחזית, מחוץ לקופסא); הצינור נשלף במשיכה ונגלל אוטומטית חזרה עם עזיבתו; התקן להתקנה אל תחתית משטח שולחן פלב"מ (כולל ברגי פלב"מ), מאפשר סיבוב הקופסה בזווית של 180°; הקופסה עם מחבר חיצוני לחיבור מהיר של הצינור אל כניסת מים 1/2";	כולל:
	כל חלקי המתכת עשויים פלב"מ 304 בגימור של "ליטוש מבריק"; הצינור עשוי גומי המאושר לשימוש עם מים חמים וקרים; כל חלקי הפלסטיק עשויים פלסטיק קשיח המאושר לשימוש במפעלי מזון.	מבנה:

כמות: 1	שולחן כיור	פריט מספר: MNK-33
מידות בס"מ : אורך - 200 רוחב - 70 גובה - 90		
 <p data-bbox="331 600 895 636">התמונה להמחשה בלבד – ראה טקסט לפרטים</p>		
	ישמש כעמדת עבודה במטבח.	ייעוד:
	<p>משטח עבודה עם הגבהה היקפית (אף מים) בגובה 1 ס"מ, משופע אל הכיור בזווית של 2%; כיור במידות 45/55/25 ס"מ, עם ברז כדורי 2" במוצאו, נסגר/נפתח ע"י ידית ארוכה מחוזקת במתלה;</p> <p>רגליים להצבה חפשית, כ"א עם רגלית פלסטית ניתנת לכיוונון (טווח כיוונון – עד 5 ס"מ); קושרות תחתונות לחיזוק הרגליים;</p> <p>כמות ומיקום הרגליים – לפי יצרן השולחן, באישור מתכנן המטבח.</p>	כולל:
	<p>מחוזק לנשיאת 100 ק"ג/מטר;</p> <p>כל חלקי המתכת בנויים מפלב"מ 304, בגימור חיצוני של "ליטוש מבריק"; משטחים וכיור – מפח פלב"מ בעובי של 1.5 מ"מ לכל הפחות;</p> <p>רגליים וחיזוקים – מצינור פלב"מ בעובי דופן של 1.5 מ"מ לכל הפחות;</p> <p>כל החיבורים – בריתוך מושחז ומלוטש או ע"י ברגי פלב"מ מוסתרים;</p> <p>רגליות מתכווננות - מחומר פלסטי קשיח, המאושר לשימוש במפעלי מזון.</p>	מבנה:

הפריט יסופק עם:

שפיכה לתעלה

הכיור יסופק עם צינור נפילה, חתוך בקצהו בזווית של 45 מעלות, המתאים לשפיכה אל תעלת רצפה.

קדח במשטח לברז "מיקסר"

כמות: 1	שולחן כיור		פריט מספר: MNK-33B
מידות בס"מ : אורך - 150 רוחב - 70 גובה - 90			
 <p data-bbox="331 600 895 636" style="text-align: center;"><i>התמונה להמחשה בלבד – ראה טקסט לפרטים</i></p>			
ישמש כעמדת עבודה במטבח.			ייעוד:
<p data-bbox="172 696 1302 797">משטח עבודה עם הגבהה היקפית (אף מים) בגובה 1 ס"מ, משופע אל הכיור בזווית של 2%; כיור במידות 45/55/25 ס"מ, עם ברז כדורי 2" במוצאו, נסגר/נפתח ע"י ידית ארוכה מחוזקת במתלה;</p> <p data-bbox="188 797 1302 864">רגליים להצבה חפשית, כ"א עם רגלית פלסטית ניתנת לכיוונון (טווח כיוונון – עד 5 ס"מ); קושרות תחתונות לחיזוק הרגליים;</p> <p data-bbox="472 864 1302 898">כמות ומיקום הרגליים – לפי יצרן השולחן, באישור מתכנן המטבח.</p>			כולל:
<p data-bbox="922 898 1302 931">מחוזק לנשיאת 100 ק"ג/מטר;</p> <p data-bbox="384 931 1302 965">כל חלקי המתכת בנויים מפלב"מ 304, בגימור חיצוני של "ליטוש מבריק";</p> <p data-bbox="536 965 1302 999">משטחים וכיור – מפח פלב"מ בעובי של 1.5 מ"מ לכל הפחות;</p> <p data-bbox="424 999 1302 1032">רגליים וחיזוקים – מצינור פלב"מ בעובי דופן של 1.5 מ"מ לכל הפחות;</p> <p data-bbox="440 1032 1302 1066">כל החיבורים – בריתוך מושחז ומלוטש או ע"י ברגי פלב"מ מוסתרים;</p> <p data-bbox="392 1066 1302 1093">רגליות מתכווננות - מחומר פלסטי קשיח, המאושר לשימוש במפעלי מזון.</p>			מבנה:

הפריט יסופק עם:

סל סינון מובנה

הכיור יסופק עם סל סינון מובנה בתחתית הכיור ויחובר עם סיפון לניקוז 2".

קדח במשטח לברז "מיקסר"

כמות: 1	משטח עבודה	פריט מספר: MNK-34
מידות בס"מ : אורך - 180 רוחב - 70 גובה - 90		
<div style="text-align: center;">  </div> <p data-bbox="300 600 863 633">התמונה להמחשה בלבד – ראה טקסט לפרטים</p>		
	ישמש כעמדת עבודה במטבח.	ייעוד:
	<p>משטח עבודה עליון; מדף תחתון, מרותך אל רגלי השולחן; רגליים להצבה חפשית, כ"א עם רגלית פלסטית ניתנת לכיוונון (טווח כיוונון – עד 5 ס"מ); מיתלים לחיזוק – לפי הצורך; כמות ומיקום הרגליים והמתלים – לפי יצרן השולחן, באישור מתכנן המטבח.</p>	כולל:
	<p>מחזק לנשיאת 100 ק"ג/מטר; כל חלקי המתכת בנויים מפלב"מ 304, בגימור חיצוני של "ליטוש מבריק"; משטחים – מפח פלב"מ בעובי של 1.5 מ"מ לכל הפחות; רגליים וקושרות – מצינור פלב"מ עגול/מרובע, בעובי דופן של 1.5 מ"מ לכל הפחות; כל החיבורים – בריתוך מושחז ומלוטש או ע"י ברגי פלב"מ מוסתרים; רגליות מתכווננות - מחומר פלסטי קשיח, המאושר לשימוש במפעלי מזון.</p>	מבנה:

כמות: 1	משטח עבודה	פריט מספר: MNK-34A
מידות בס"מ : אורך - 130 רוחב - 70 גובה - 90		
 <p data-bbox="300 629 861 663">התמונה להמחשה בלבד – ראה טקסט לפרטים</p>		
	ישמש כעמדת עבודה במטבח.	ייעוד:
	<p>משטח עבודה עליון; מדף תחתון, מרותך אל רגלי השולחן; רגליים להצבה חפשית, כ"א עם רגלית פלסטית ניתנת לכיוונון (טווח כיוונון – עד 5 ס"מ); מיתלים לחיזוק – לפי הצורך; כמות ומיקום הרגליים והמתלים – לפי יצרן השולחן, באישור מתכנן המטבח.</p>	כולל:
	<p>מחזק לנשיאת 100 ק"ג/מטר; כל חלקי המתכת בנויים מפלב"מ 304, בגימור חיצוני של "ליטוש מבריק"; משטחים – מפח פלב"מ בעובי של 1.5 מ"מ לכל הפחות; רגליים וקושרות – מצינור פלב"מ עגול/מרובע, בעובי דופן של 1.5 מ"מ לכל הפחות; כל החיבורים – בריתוך מושחז ומלוטש או ע"י ברגי פלב"מ מוסתרים; רגליות מתכווננות - מחומר פלסטי קשיח, המאושר לשימוש במפעלי מזון.</p>	מבנה:

כמות: 2	משטח עבודה	פריט מספר: MNK-34B
מידות בס"מ : אורך - 170 רוחב - 70 גובה - 90		
 <p data-bbox="300 629 863 663">התמונה להמחשה בלבד – ראה טקסט לפרטים</p>		
	ישמש כעמדת עבודה במטבח.	ייעוד:
	<p>משטח עבודה עליון; מדף תחתון, מרותך אל רגלי השולחן; רגליים להצבה חפשית, כ"א עם רגלית פלסטית ניתנת לכיוונון (טווח כיוונון – עד 5 ס"מ); מיתלים לחיזוק – לפי הצורך; כמות ומיקום הרגליים והמתלים – לפי יצרן השולחן, באישור מתכנן המטבח.</p>	כולל:
	<p>מחזק לנשיאת 100 ק"ג/מטר; כל חלקי המתכת בנויים מפלב"מ 304, בגימור חיצוני של "ליטוש מבריק"; משטחים – מפח פלב"מ בעובי של 1.5 מ"מ לכל הפחות; רגליים וקושרות – מצינור פלב"מ עגול/מרובע, בעובי דופן של 1.5 מ"מ לכל הפחות; כל החיבורים – בריתוך מושחז ומלוטש או ע"י ברגי פלב"מ מוסתרים; רגליות מתכווננות - מחומר פלסטי קשיח, המאושר לשימוש במפעלי מזון.</p>	מבנה:

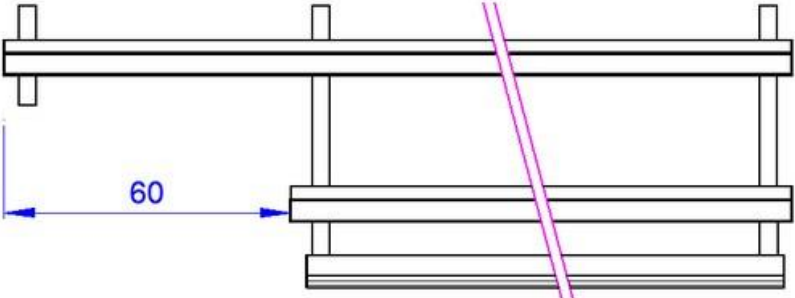
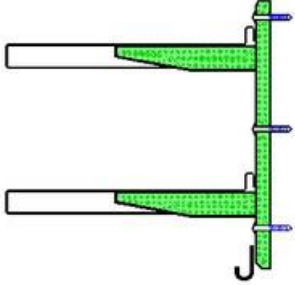
כמות: 1	מדף עליון כפול עם מתלה לכלים	פריט מספר: MNK-38
מידות בס"מ : אורך - 200 רוחב - 30 גובה - 30		
 <p data-bbox="288 548 435 577">חזית טיפוסית</p>	 <p data-bbox="1225 548 1350 577">חתך עקרוני</p>	<p data-bbox="687 593 1267 627" style="text-align: center;"><i>החתך הוא להמחשה בלבד. ראה טקסט לפרטים</i></p>
	ישמש כמשטח אחסון באזורי עבודה במטבח.	ייעוד:
	שני משטחי אחסון וקונזולות לתלייה על קיר; מתלה תחתון לתליית כלי מטבח.	כולל:
<p data-bbox="159 757 1267 1019">משטחי האחסון עשויים פח פלב"מ 304 בעובי 1.5 מ"מ, בנויים כ"א כקופסה סגורה מלפנים ומשני צידיה, עם הגבהה אחורית של עד 2 ס"מ; מתלה הכלים עשוי מפח פלב"מ מכופף, המתחבר אל קונזולות התלייה; לחילופין: המתלה עשוי מצינור פלב"מ; קונזולות התלייה עשויות פלב"מ או פלסטיק קשיח, הקונזולות באורך ובכמות המבטיחים עמידה בעומס הנדרש; חיבור המתלים לקיר – באמצעות ברגי פלב"מ 1/4", עם פחיות הסתרה; מיועד לעומס של 80 ק"ג/מטר.</p> <p data-bbox="178 1048 1267 1149">המדף מיועד להתקנה מעל לכיור עבודה; אורך המדף העליון - כמצויין למעלה, המדף התחתון - קצר ב-60 ס"מ מהמדף העליון בצד הכיור (ראה תכנית).</p>		מבנה:

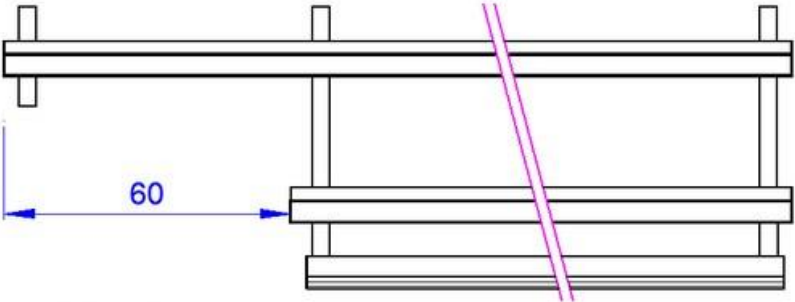
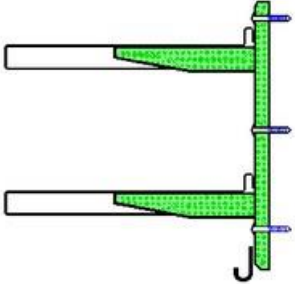
כמות: 1	מדף עליון כפול עם מתלה לכלים	פריט מספר: MNK-38D
מידות בס"מ : אורך - 150 רוחב - 30 גובה - 30		
 <p data-bbox="288 577 435 611">חזית טיפוסית</p>	 <p data-bbox="1225 577 1350 611">חתך עקרוני</p>	
החתך הוא להמחשה בלבד. ראה טקסט לפרטים		
	ייעוד:	ישמש כמשטח אחסון באזורי עבודה במטבח.
	כולל:	שני משטחי אחסון וקונזולות לתלייה על קיר; מתלה תחתון לתליית כלי מטבח.
<p data-bbox="161 909 1265 1055">משטחי האחסון עשויים פח פלב"מ 304 בעובי 1.5 מ"מ, בנויים כ"א כקופסה סגורה מלפנים ומשני צידיה, עם הגבהה אחורית של עד 2 ס"מ, מתלה הכלים עשוי מפח פלב"מ מכופף, המתחבר אל קונזולות התלייה; לחילופין: המתלה עשוי מצינור פלב"מ; קונזולות התלייה עשויות פלב"מ או פלסטיק קשיח, הקונזולות באורך ובכמות המבטיחים עמידה בעומס הנדרש; חיבור המתלים לקיר – באמצעות ברגי פלב"מ 1/4", עם פחיות הסתרה; מיועד לעומס של 80 ק"ג/מטר.</p> <p data-bbox="180 1088 1265 1180">המדף מיועד להתקנה מעל לכיור עבודה; אורך המדף העליון - כמצויין למעלה, המדף התחתון - קצר ב-60 ס"מ מהמדף העליון בצד הכיור (ראה תכנית).</p>	מבנה:	

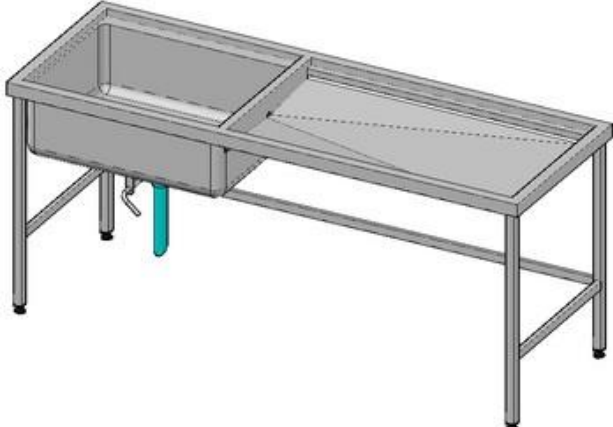
כמות: 2	שולחן עיבוד בשר	פריט מספר: MNK-40
מידות בס"מ : אורך - 220 רוחב - 70 גובה - 90		
 <p data-bbox="287 627 845 660">התמונה להמחשה בלבד – ראה טקסט לפרטים</p>		
	ייעוד:	ישמש כעמדת שטיפה/עיבוד/הכנת בשר.
<p data-bbox="207 712 1292 873">משטח עבודה עם מדרגה היקפית, המיועדת להנחה חופשית של סבכות רשת ו/או משטחי חיתוך; המשטח כולל בתוכו שני כיוורים: כיוור עמוק במידה 75/55/30 ס"מ, עם ברז כדורי 2" במוצא, נסגר/נפתח ע"י ידית ארוכה מחוזקת במתלה, עם צינור נפילה 2" – חתוך בקצהו בזווית של 45° – לשפיכה אל תעלת רצפה;</p> <p data-bbox="207 878 1292 1034">כיוור רדוד, בנוי בשיפוע של 2%, עם מוצא ניקוז 2" הנשפך אל הכיוור העמוק; משטח עבודה עם הגבהה היקפית (אף מים) בגובה 1 ס"מ, משופע אל הכיוור בזווית של 2%; רגליים להצבה חפשית, כ"א עם רגלית פלסטית ניתנת לכיוונון (טווח כיוונון – עד 5 ס"מ); קושרות תחתונות לחיזוק רגליים חופשיות; כמות ומיקום הרגליים והמתלים – לפי יצרן השולחן, באישור מתכנן המטבח.</p>	כולל:	
<p data-bbox="383 1043 1292 1236">מחוזק לנשיאת 100 ק"ג/מטר; כל חלקי המתכת בנויים מפלב"מ 304, בגימור חיצוני של "ליטוש מבריק"; משטחים וכיוור – מפח פלב"מ בעובי של 1.5 מ"מ לכל הפחות; רגליים וחיזוקים – מצינור פלב"מ בעובי דופן של 1.5 מ"מ לכל הפחות; כל החיבורים – בריתוך מושחז ומלוטש או ע"י ברגי פלב"מ מוסתרים; רגליות מתכווננות - מחומר פלסטי קשיח, המאושר לשימוש במפעלי מזון.</p>	מבנה:	
<p data-bbox="510 1245 1292 1308">סבכת רשת עשויה מוטות פלב"מ 304 שטוחים, במידה 60/50/2; משטח חיתוך עשוי אוקולון, במידות 60/50/2.</p>	ציוד נילוה סטנדרטי:	

הפריט יסופק עם:

קדח במשטח לסוללת מים חמים/קרים

שפיכה לתעלה

הכיוור יסופק עם צינור נפילה, חתוך בקצהו בזווית של 45 מעלות, המתאים לשפיכה אל תעלת רצפה.

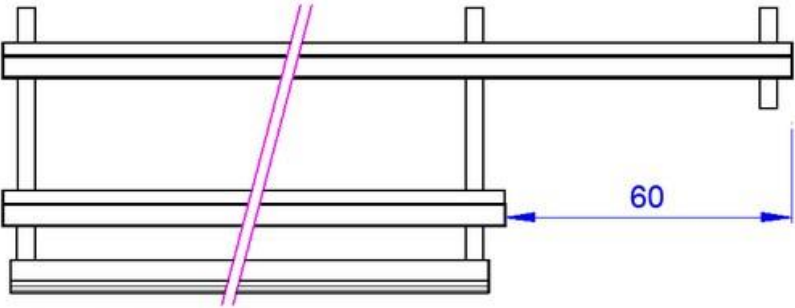
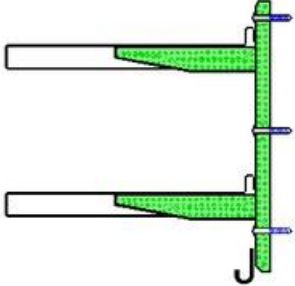
כמות: 2	מדף עליון כפול עם מתלה לכלים	פריט מספר: MNK-41A
מידות בס"מ : אורך - 190 רוחב - 30 גובה - 30		
 <p data-bbox="284 584 435 613">חזית טיפוסית</p>	 <p data-bbox="1225 584 1353 613">חתך עקרוני</p>	<p data-bbox="687 633 1267 667">החתך הוא להמחשה בלבד. ראה טקסט לפרטים</p>
	ישמש כמשטח אחסון באזורי עבודה במטבח.	ייעוד:
	שני משטחי אחסון וקונזולות לתלייה על קיר; מתלה תחתון לתליית כלי מטבח.	כולל:
	<p data-bbox="161 797 1267 1059">משטחי האחסון עשויים פח פלב"מ 304 בעובי 1.5 מ"מ, בנויים כ"א כקופסה סגורה מלפנים ומשני צידיה, עם הגבהה אחורית של עד 2 ס"מ, מתלה הכלים עשוי מפח פלב"מ מכופף, המתחבר אל קונזולות התלייה; לחילופין: המתלה עשוי מצינור פלב"מ; קונזולות התלייה עשויות פלב"מ או פלסטיק קשיח, הקונזולות באורך ובכמות המבטיחים עמידה בעומס הנדרש; חיבור המתלים לקיר – באמצעות ברגי פלב"מ 1/4", עם פחיות הסתרה; מיועד לעומס של 80 ק"ג/מטר.</p> <p data-bbox="180 1093 1267 1187">המדף מיועד להתקנה מעל לכיור עבודה; אורך המדף העליון - כמצויין למעלה, המדף התחתון - קצר ב-60 ס"מ מהמדף העליון בצד הכיור (ראה תכנית).</p>	מבנה:

כמות: 1	כוננית פלסטית 4 – מדפים – עומק 50 - ניידת	פריט מספר: MNK-44C
מידות בס"מ : אורך - 135 רוחב - 50 גובה - 180		
<p style="text-align: center;">שים לב! מידת האורך המצויינת מתייחסת לאורך הכולל של כל הכונניות מסוג זה במטבח!!</p>		
<i>התמונה להמחשה בלבד – ראה טקסט לפרטים</i>		
	אחסון מזון ו/או ציוד – בשטח המטבח, במחסנים יבשים או בחדרי קירור/הקפאה.	ייעוד:
	עמודים וקורות רוחב עליהם מונחים משטחי אחסון מודולריים; כל עמוד עם רגלית פלסטית ניתנת לכיוונון.	כולל:
	<p>הכונניות בנויות בצורה מודולרית – הרכבה ומידות סופיות של כל יחידה לפי תכנית מתכנן המטבחים ולפי מדידה באתר ע"י הספק הנבחר;</p> <p>מבנה הכונניות מאפשר חיבור יחידות צמודות לשם קבלת מבנה רציף;</p> <p>כל כוננית בנויה מעמודים ומקורות רוחב – עשויים פלב"מ 304 מצופה בפלסטיק פולימרי; קורות הרוחב ניתנות לשינוי גובה – ללא שימוש בכלים;</p> <p>משטחי האחסון עשויים מפלסטיק פולימרי משוריין מאוורר, כל יחידה ניתנת לפירוק מהיר לצורך שטיפה (בכיר או במדיח);</p> <p>כל החומרים עמידים בתנאי לחות, חום וקור קיצוניים (טמפרטורות בין -30°C ל-+50°C בשימוש שוטף, +93°C בשטיפה);</p> <p>כל מדף מחוזק לנשיאת 200 ק"ג/מטר.</p> <p>הכוננית עם 4 גלגלים משוגעים (Casters) 5", המותאמים למשאות כבדים (Heavy-Duty); חיבור כל גלגל לשלדת הכוננית – באמצעות פלטת פלב"מ עם 4 ברגים לפחות; מרחק מינימלי בין זוג גלגלים למשנהו 150 ס"מ.</p>	מבנה:

כמות: 1	שולחן כיור	פריט מספר: MNK-47
מידות בס"מ : אורך - 200 רוחב - 70 גובה - 90		
 <p data-bbox="287 593 853 638">התמונה להמחשה בלבד – ראה טקסט לפרטים</p>		
	ישמש כעמדת עבודה במטבח.	ייעוד:
	<p data-bbox="167 694 1284 795">משטח עבודה עם הגבהה היקפית (אף מים) בגובה 1 ס"מ, משופע אל הכיור בזווית של 2%; כיור במידות 45/55/25 ס"מ, עם ברז כדורי 2" במוצאו, נסגר/נפתח ע"י ידית ארוכה מחוזקת במתלה;</p> <p data-bbox="167 795 1284 907">מדף תחתון, מרותך אל רגלי השולחן; רגליים להצבה חפשית, כ"א עם רגלית פלסטית ניתנת לכיוונון (טווח כיוונון – עד 5 ס"מ); קושרות תחתונות לחיזוק רגליים חופשיות; כמות ומיקום הרגליים והמתלים – לפי יצרן השולחן, באישור מתכנן המטבח.</p>	כולל:
	<p data-bbox="383 929 1284 1120">מחוזק לנשיאת 100 ק"ג/מטר; כל חלקי המתכת בנויים מפלב"מ 304, בגימור חיצוני של "ליטוש מבריק"; משטחים וכיור – מפח פלב"מ בעובי של 1.5 מ"מ לכל הפחות; רגליים וחיזוקים – מצינור פלב"מ בעובי דופן של 1.5 מ"מ לכל הפחות; כל החיבורים – בריתוך מושחז ומלוטש או ע"י ברגי פלב"מ מוסתרים; רגליות מתכווננות - מחומר פלסטי קשיח, המאושר לשימוש במפעלי מזון.</p>	מבנה:

הפריט יסופק עם:

שפיכה לתעלה

הכיור יסופק עם צינור נפילה, חתוך בקצהו בזווית של 45 מעלות, המתאים לשפיכה אל תעלת רצפה.

קדח במשטח לברז "מיקסר"

כמות: 1	שולחן כיור	פריט מספר: MNK-47A
מידות בס"מ : אורך - 190 רוחב - 70 גובה - 90		
 <p data-bbox="292 629 853 660">התמונה להמחשה בלבד – ראה טקסט לפרטים</p>		
ישמש כעמדת עבודה במטבח.	ייעוד:	
<p data-bbox="172 725 1286 819">משטח עבודה עם הגבהה היקפית (אף מים) בגובה 1 ס"מ, משופע אל הכיור בזווית של 2% ; כיור במידות 45/55/25 ס"מ, עם ברז כדורי 2" במוצאו, נסגר/נפתח ע"י ידית ארוכה מחוזקת במתלה;</p> <p data-bbox="188 824 1286 918">מדף תחתון, מרותך אל רגלי השולחן; רגליים להצבה חפשית, כ"א עם רגלית פלסטית ניתנת לכיוונון (טווח כיוונון – עד 5 ס"מ); קושרות תחתונות לחיזוק רגליים חופשיות;</p> <p data-bbox="352 922 1286 954">כמות ומיקום הרגליים והמתלים – לפי יצרן השולחן, באישור מתכנן המטבח.</p>	כולל:	
<p data-bbox="384 960 1286 1153">מחוזק לנשיאת 100 ק"ג/מטר; כל חלקי המתכת בנויים מפלב"מ 304, בגימור חיצוני של "ליטוש מבריק"; משטחים וכיור – מפח פלב"מ בעובי של 1.5 מ"מ לכל הפחות; רגליים וחיזוקים – מצינור פלב"מ בעובי דופן של 1.5 מ"מ לכל הפחות; כל החיבורים – בריתוך מושחז ומלוטש או ע"י ברגי פלב"מ מוסתרים; רגליות מתכווננות - מחומר פלסטי קשיח, המאושר לשימוש במפעלי מזון.</p>	מבנה:	

הפריט יסופק עם:

שפיכה לתעלה

הכיור יסופק עם צינור נפילה, חתוך בקצהו בזווית של 45 מעלות, המתאים לשפיכה אל תעלת רצפה.

קדח במשטח לברז "מיקסר"

כמות: 1	שולחן כיור	פריט מספר: MNK-47B
מידות בס"מ : אורך - 135 רוחב - 70 גובה - 90		
 <p data-bbox="295 627 853 660">התמונה להמחשה בלבד – ראה טקסט לפרטים</p>		
	ישמש כעמדת עבודה במטבח.	ייעוד:
<p data-bbox="167 728 1284 817">משטח עבודה עם הגבהה היקפית (אף מים) בגובה 1 ס"מ, משופע אל הכיור בזווית של 2% ; כיור במידות 45/55/25 ס"מ, עם ברז כדורי 2" במוצאו, נסגר/נפתח ע"י ידית ארוכה מחוזקת במתלה; מדף תחתון, מרותך אל רגלי השולחן; רגליים להצבה חפשית, כ"א עם רגלית פלסטית ניתנת לכיוונון (טווח כיוונון – עד 5 ס"מ); קושרות תחתונות לחיזוק רגליים חופשיות; כמות ומיקום הרגליים והמתלים – לפי יצרן השולחן, באישור מתכנן המטבח.</p>		כולל:
<p data-bbox="383 963 1284 1153">מחוזק לנשיאת 100 ק"ג/מטר; כל חלקי המתכת בנויים מפלב"מ 304, בגימור חיצוני של "ליטוש מבריק"; משטחים וכיור – מפח פלב"מ בעובי של 1.5 מ"מ לכל הפחות; רגליים וחיזוקים – מצינור פלב"מ בעובי דופן של 1.5 מ"מ לכל הפחות; כל החיבורים – בריתוך מושחז ומלוטש או ע"י ברגי פלב"מ מוסתרים; רגליות מתכווננות - מחומר פלסטי קשיח, המאושר לשימוש במפעלי מזון.</p>		מבנה:

הפריט יסופק עם:

שפיכה לתעלה

הכיור יסופק עם צינור נפילה, חתוך בקצהו בזווית של 45 מעלות, המתאים לשפיכה אל תעלת רצפה.

קדח במשטח לברז "מיקסר"

כמות: 1	שולחן כיור	פריט מספר: MNK-47C
מידות בס"מ : אורך - 220 רוחב - 70 גובה - 90		
 <p data-bbox="295 627 853 660">התמונה להמחשה בלבד – ראה טקסט לפרטים</p>		
	ישמש כעמדת עבודה במטבח.	ייעוד:
<p data-bbox="167 728 1284 817">משטח עבודה עם הגבהה היקפית (אף מים) בגובה 1 ס"מ, משופע אל הכיור בזווית של 2%; כיור במידות 45/55/25 ס"מ, עם ברז כדורי 2" במוצאו, נסגר/נפתח ע"י ידית ארוכה מחוזקת במתלה;</p> <p data-bbox="167 817 1284 929">מדף תחתון, מרותך אל רגלי השולחן; רגליים להצבה חפשית, כ"א עם רגלית פלסטית ניתנת לכיוונון (טווח כיוונון – עד 5 ס"מ); קושרות תחתונות לחיזוק רגליים חופשיות; כמות ומיקום הרגליים והמתלים – לפי יצרן השולחן, באישור מתכנן המטבח.</p>		כולל:
<p data-bbox="391 963 1284 1153">מחזק לנשיאת 100 ק"ג/מטר; כל חלקי המתכת בנויים מפלב"מ 304, בגימור חיצוני של "ליטוש מבריק"; משטחים וכיור – מפח פלב"מ בעובי של 1.5 מ"מ לכל הפחות; רגליים וחזוקים – מצינור פלב"מ בעובי דופן של 1.5 מ"מ לכל הפחות; כל החיבורים – בריתוך מושחז ומלוטש או ע"י ברגי פלב"מ מוסתרים; רגליות מתכווננות - מחומר פלסטי קשיח, המאושר לשימוש במפעלי מזון.</p>		מבנה:

הפריט יסופק עם:

שפיכה לתעלה

הכיור יסופק עם צינור נפילה, חתוך בקצהו בזווית של 45 מעלות, המתאים לשפיכה אל תעלת רצפה.

קדח במשטח לברז "מיקסר"

כמות: 1	שולחן כיור	פריט מספר: MNK-47G
מידות בס"מ : אורך - 240 רוחב - 70 גובה - 90		
 <p data-bbox="292 629 853 660">התמונה להמחשה בלבד – ראה טקסט לפרטים</p>		
	ישמש כעמדת עבודה במטבח.	ייעוד:
<p data-bbox="172 725 1286 819">משתטח עבודה עם הגבהה היקפית (אף מים) בגובה 1 ס"מ, משופע אל הכיור בזווית של 2%; כיור במידות 45/55/25 ס"מ, עם ברז כדורי 2" במוצאו, נסגר/נפתח ע"י ידית ארוכה מחוזקת במתלה;</p> <p data-bbox="188 824 1286 918">מדף תחתון, מרותך אל רגלי השולחן; רגליים להצבה חפשית, כ"א עם רגלית פלסטית ניתנת לכיוונון (טווח כיוונון – עד 5 ס"מ); קושרות תחתונות לחיזוק רגליים חופשיות;</p> <p data-bbox="352 922 1286 954">כמות ומיקום הרגליים והמתלים – לפי יצרן השולחן, באישור מתכנן המטבח.</p>		כולל:
<p data-bbox="384 965 1286 1153">מחוזק לנשיאת 100 ק"ג/מטר; כל חלקי המתכת בנויים מפלב"מ 304, בגימור חיצוני של "ליטוש מבריק"; משטחים וכיור – מפח פלב"מ בעובי של 1.5 מ"מ לכל הפחות; רגליים וחיזוקים – מצינור פלב"מ בעובי דופן של 1.5 מ"מ לכל הפחות; כל החיבורים – בריתוך מושחז ומלוטש או ע"י ברגי פלב"מ מוסתרים; רגליות מתכווננות - מחומר פלסטי קשיח, המאושר לשימוש במפעלי מזון.</p>		מבנה:

הפריט יסופק עם:

שפיכה לתעלה

הכיור יסופק עם צינור נפילה, חתוך בקצהו בזווית של 45 מעלות, המתאים לשפיכה אל תעלת רצפה.

קדח במשטח לברז "מיקסר"

כמות: 1	שולחן שני כיורים	פריט מספר: MNK-50
מידות בס"מ : אורך - 195 רוחב - 70 גובה - 90		
 <p data-bbox="359 611 922 645">התמונה להמחשה בלבד – ראה טקסט לפרטים</p>		
	ישמש כעמדת עבודה במטבח.	ייעוד:
<p data-bbox="161 696 1302 920">משטח עבודה עם הגבהה היקפית (אף מים) בגובה 1 ס"מ, משופע אל הכיורים בזווית של 2%; שני כיורים במידות 75/55/30 ס"מ כ"א; כל כיור עם ברז כדורי 2" במוצאו, נסגר/נפתח ע"י ידיית ארוכה מחוזקת במתלה, עם צינור נפילה 2" – חתוך בקצהו בזווית של 45° – לשפיכה אל תעלת רצפה; רגליים להצבה חפשית, כ"א עם רגלית פלסטית ניתנת לכיוונון (טווח כיוונון – עד 5 ס"מ); קושרות תחתונות לחיזוק הרגליים; כמות ומיקום הרגליים – לפי יצרן השולחן, באישור מתכנן המטבח.</p>		כולל:
<p data-bbox="384 927 1302 1120">מחוזק לנשיאת 100 ק"ג/מטר; כל חלקי המתכת בנויים מפלב"מ 304, בגימור חיצוני של "ליטוש מבריק"; משטחים וכיורים – מפח פלב"מ בעובי של 1.5 מ"מ לכל הפחות; רגליים וחזוקים – מצינור פלב"מ בעובי דופן של 1.5 מ"מ לכל הפחות; כל החיבורים – בריתוך מושחז ומלוטש או ע"י ברגי פלב"מ מוסתרים; רגליות מתכווננות - מחומר פלסטי קשיח, המאושר לשימוש במפעלי מזון.</p>		מבנה:

הפריט יסופק עם:

שפיכה לתעלה

הכיור יסופק עם צינור נפילה, חתוך בקצהו בזווית של 45 מעלות, המתאים לשפיכה אל תעלת רצפה.

קדח במשטח לברז "מיקסר"

כמות: 1	משטח עבודה	פריט מספר: MNK-54A
מידות בס"מ : אורך - 240 רוחב - 70 גובה - 90		
כמות: 1	משטח עבודה	פריט מספר: MNK-54B
מידות בס"מ : אורך - 200 רוחב - 80 גובה - 90		
כמות: 2	משטח עבודה	פריט מספר: MNK-54D
מידות בס"מ : אורך - 180 רוחב - 70 גובה - 90		
כמות: 1	משטח עבודה	פריט מספר: MNK-54E
מידות בס"מ : אורך - 190 רוחב - 70 גובה - 90		

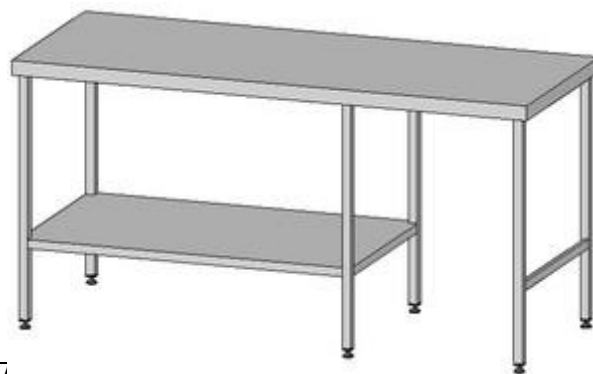

התמונה להמחשה בלבד – ראה טקסט לפרטים

ייעוד:	ישמש כעמדת עבודה במטבח.
כולל:	משטח עבודה עליון; מדף תחתון, מרותך אל רגלי השולחן (עם שטח פנוי להכנסת ציוד – ראה תכנית); רגליים להצבה חפשית, כ"א עם רגלית פלסטית ניתנת לכיוונון (טווח כיוונון – עד 5 ס"מ); מיתלים לחיזוק – לפי הצורך; כמות ומיקום הרגליים והמיתלים – לפי יצרן השולחן, באישור מתכנן המטבח.
מבנה:	מחוזק לנשיאת 100 ק"ג/מטר; כל חלקי המתכת בנויים מפלב"מ 304, בגימור חיצוני של "ליטוש מבריק"; משטחים – מפח פלב"מ בעובי של 1.5 מ"מ לכל הפחות; רגליים וקושרות – מצינור פלב"מ עגול/מרובע, בעובי דופן של 1.5 מ"מ לכל הפחות; כל החיבורים – בריתוך מושחז ומלוטש או ע"י ברגי פלב"מ מוסתרים; רגליות מתכווננות - מחומר פלסטי קשיח, המאושר לשימוש במפעלי מזון.

כמות: 1	משטח אפייה	פריט מספר: MNK-59A
מידות בס"מ : אורך - 250 רוחב - 80 גובה - 90		
<div style="text-align: center;">  </div> <p data-bbox="197 680 762 712">התמונה להמחשה בלבד – ראה טקסט לפרטים</p>		
	ישמש כעמדת עבודה באזור הכנות לאפיה.	ייעוד:
<p data-bbox="552 775 1264 907">משטח עבודה עשוי מאבן קיסר מסדרה 2200 או שווה-ערך; נתון בתוך מסגרת היקפית עשויה מפרופיל פלב"מ; בגימור חיצוני חלק, רחיץ בדטרגנטים ואסתטי; צבע המשטח ייבחר בתיאום עם המזמין;</p> <p data-bbox="153 972 1264 1072">רגליים להצבה חופשית, כ"א עם רגלית פלסטית ניתנת לכיוונון (טווח כיוונון – עד 5 ס"מ); הרגליים מחוזקות ע"י קושרות תחתונות; כמות ומיקום הרגליים והמתלים – לפי יצרן השולחן, באישור מתכנן המטבח.</p>		כולל:
	<p data-bbox="229 1072 1264 1272">מחוזק לנשיאת 100 ק"ג/מטר; כל חלקי המתכת בנויים מפלב"מ 304, בגימור חיצוני של "ליטוש מבריק"; משטחים – מפח פלב"מ בעובי של 1.5 מ"מ לכל הפחות; רגליים וקושרות – מצינור פלב"מ עגול/מרובע, בעובי דופן של 1.5 מ"מ לכל הפחות; כל החיבורים – בריתוך מושחז ומלוטש או ע"י ברגי פלב"מ מוסתרים; רגליות מתכווננות - מחומר פלסטי קשיח, המאושר לשימוש במפעלי מזון.</p>	מבנה:
	יש לתכנן את החיזוקים המתאימים לנשיאת משטח האבן-קיסר, ולאשר מול מתכנן המטבח.	הערה:

כמות: 1	מדף עליון כפול עם מתלה לכלים	פריט מספר: MNK-62
מידות בס"מ : אורך - 190 רוחב - 30 גובה - 30		
כמות: 3	מדף עליון כפול עם מתלה לכלים	פריט מספר: MNK-62E
מידות בס"מ : אורך - 180 רוחב - 30 גובה - 30		
כמות: 1	מדף עליון כפול עם מתלה לכלים	פריט מספר: MNK-62F
מידות בס"מ : אורך - 170 רוחב - 30 גובה - 30		
כמות: 1	מדף עליון כפול עם מתלה לכלים	פריט מספר: MNK-62G
מידות בס"מ : אורך - 160 רוחב - 30 גובה - 30		

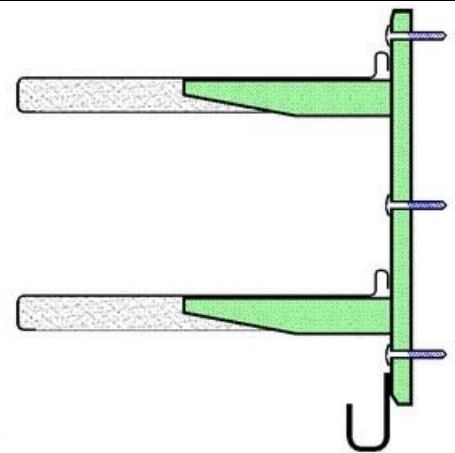

חתך טיפוסי - להמחשה בלבד. ראה טקסט לפרטים

ייעוד:	ישמש כמשטח אחסון תלוי באזורי עבודה במטבח.
כולל:	שני משטחי אחסון (במידות כמצוין למעלה) וקונזולות לתלייה על קיר; מתלה תחתון לתליית כלי מטבח.
מבנה:	משטחי האחסון עשויים פח פלב"מ 304 בעובי 1.5 מ"מ, בנויים כ"א כקופסה סגורה מלפנים ומשני צידיה, עם הגבהה אחורית של עד 2 ס"מ, מתלה הכלים עשוי מפח פלב"מ מכופף, המתחבר אל קונזולות התלייה; לחילופין: המתלה עשוי מצינור פלב"מ; קונזולות התלייה עשויות פלב"מ או פלסטיק קשיח, הקונזולות באורך ובכמות המבטיחים עמידה בעומס הנדרש; חיבור המתלים לקיר – באמצעות ברגי פלב"מ 1/4", עם פחיות הסתרה; מיועד לעומס של 80 ק"ג/מטר

כמות: 3	עגלת אחסון יבש 166 ליטר	פריט מספר: MNK-63
מידות בס"מ : אורך - 47 רוחב - 75 גובה - 74		
<div data-bbox="1114 226 1449 633" style="text-align: right;"> </div> <p data-bbox="563 607 1107 645" style="text-align: center;"><i>התמונה להמחשה בלבד. ראה טקסט לפרטים</i></p>		
	<p>ייעוד: אחסון ושינוע בצובר של מוצרי מזון יבש, כדוגמת אורז, קמח, סוכר, קטניות וכדומה; מיועד לשימוש במחסנים ובאזורי עבודה (מותאם להכנסה מתחת לשולחן עבודה סטנדרטי).</p>	
	<p>תכולה: כ-161 ליטר נפח אחסון אפקטיבי / עד 145 ק"ג (סוכר).</p>	
	<p>כולל: מיכל אחסון עם שוליים עליונים מחוזקים, בנוי עם פינות מעוגלות וללא בליטות בחלקו הפנימי; מכסה עליון שקוף, נסגר בהחלקה; 4 גלגלים – 2 קבועים, 2 "משוגעים" (Casters)</p>	
	<p>מבנה: גוף העגלה והמכסה עשויים פוליקרבונט בעל עמידות גבוהה, ניתן לרחיצה בדטרגנטים ואסתטי; חלקי המתכת של הגלגלים עשויים בשלמות מפלב"מ 304 בגימור של ליטוש מבריק; כל החלקים הפלסטיים – גוף וגלגלים - עשויים פלסטיק קשיח המאושר לשימוש במפעלי מזון.</p>	

כמות: 1	שולחן כיור	פריט מספר: MNK-65
	גובה - 90 רוחב - 70 אורך - 200	מידות בס"מ : אורך - 200 רוחב - 70 גובה - 90
כמות: 1	שולחן כיור	פריט מספר: MNK-65A
	גובה - 90 רוחב - 70 אורך - 250	מידות בס"מ : אורך - 250 רוחב - 70 גובה - 90
כמות: 1	שולחן כיור	פריט מספר: MNK-65B
	גובה - 90 רוחב - 80 אורך - 200	מידות בס"מ : אורך - 200 רוחב - 80 גובה - 90

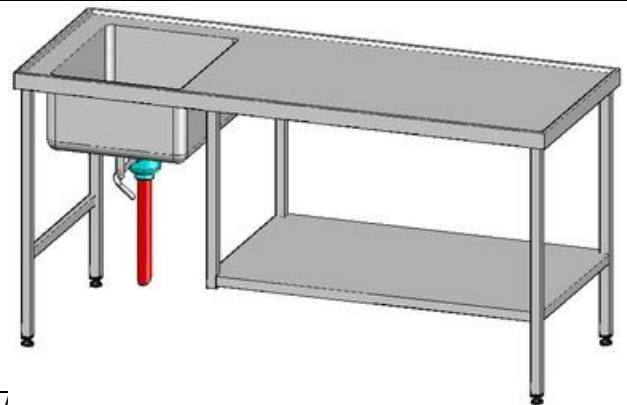

התמונה להמחשה בלבד – ראה טקסט לפרטים

ישמש כעמדת עבודה במטבח.	ייעוד:
משטח עבודה עם הגבהה היקפית (אף מים) בגובה 1 ס"מ, משופע אל הכיור בזווית של 2%; כיור במידות 45/55/25 ס"מ, עם ברז כדורי 2" במוצאו, נסגר/נפתח ע"י ידית ארוכה מחוזקת במתלה; מדף תחתון, מרותך אל רגלי השולחן; רגליים להצבה חפשית, כ"א עם רגלית פלסטית ניתנת לכיוונון (טווח כיוונון – עד 5 ס"מ); קושרות תחתונות לחיזוק רגליים חופשיות; כמות ומיקום הרגליים והמתלים – לפי יצרן השולחן, באישור מתכנן המטבח.	כולל:
מחוזק לנשיאת 100 ק"ג/מטר; כל חלקי המתכת בנויים מפלב"מ 304, בגימור חיצוני של "ליטוש מבריק"; משטחים וכיור – מפח פלב"מ בעובי של 1.5 מ"מ לכל הפחות; רגליים וחיזוקים – מצינור פלב"מ בעובי דופן של 1.5 מ"מ לכל הפחות; כל החיבורים – בריתוך מושחז ומלוטש או ע"י ברגי פלב"מ מוסתרים; רגליות מתכווננות - מחומר פלסטי קשיח, המאושר לשימוש במפעלי מזון.	מבנה:

כל פריט יסופק עם:

שפיכה לתעלה

הכיור יסופק עם צינור נפילה, חתוך בקצהו בזווית של 45 מעלות, המתאים לשפיכה אל תעלת רצפה.

קדח במשטח לברז "מיקסר"

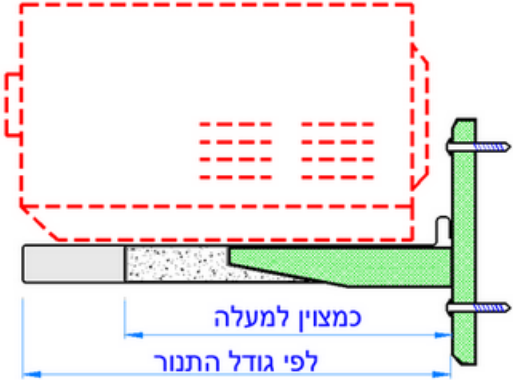
כמות: 1	מדף עליון צורני עם הרחבה לתנור	פריט מספר: MNK-119
מידות בס"מ : אורך - 180 רוחב - 30 גובה - 30		
<div style="display: flex; justify-content: space-between; align-items: center;"> <div data-bbox="327 660 938 694" style="width: 60%;"> <p>חתך טיפוסי - להמחשה בלבד. ראה טקסט לפרטים</p> </div> <div data-bbox="954 297 1469 674" style="width: 35%; text-align: right;">  </div> </div>		
	<p>ישמש כמשטח אחסון תלוי באזורי עבודה במטבח – מיועד לשאת גם ציוד אפיה/חימום (מיקרוגל- קונוקטומט – פריט 118).</p>	<p>ייעוד:</p>
	<p>משטח אחסון (במידות כמצוין למעלה) וקונזולות לתלייה על קיר.</p>	<p>כולל:</p>
	<p>משטח האחסון עשוי פח פלב"מ 304 בעובי 1.5 מ"מ, בנוי כקופסה סגורה מלפנים ומשני צידיה, עם הגבהה אחורית של עד 2 ס"מ, קונזולות התלייה עשויות פלב"מ או פלסטיק קשיח, הקונזולות באורך ובכמות המבטיחים עמידה בעומס הנדרש; חיבור המתלים לקיר – באמצעות ברגי פלב"מ 1/4", עם פחיות הסתרה; מיועד לעומס של 60 ק"ג/מטר.</p> <p>עם הרחבה – אחת או יותר, לפי תכנית – המיועדת להצבת תנור מיקרוגל/סלמנדר/טוסטר (ראה תכנית מערך הציוד);</p> <p>מידות ההרחבה יותאמו למידות הציוד המיועד להצבה עליהן.</p>	<p>מבנה:</p>

כמות: 1	שולחן כיור	פריט מספר: MNK-123
מידות בס"מ : אורך - 230 רוחב - 70 גובה - 90		
 <p data-bbox="287 593 853 638">התמונה להמחשה בלבד – ראה טקסט לפרטים</p>		
	ישמש כעמדת עבודה במטבח.	ייעוד:
	<p>משטח עבודה עם הגבהה היקפית (אף מים) בגובה 1 ס"מ, משופע אל הכיור בזווית של 2%; כיור במידות 45/55/25 ס"מ, עם ברז כדורי 2" במוצאו, נסגר/נפתח ע"י ידית ארוכה מחוזקת במתלה;</p> <p>רגליים להצבה חפשית, כ"א עם רגלית פלסטית ניתנת לכיוונון (טווח כיוונון – עד 5 ס"מ); קושרות תחתונות לחיזוק הרגליים;</p> <p>כמות ומיקום הרגליים – לפי יצרן השולחן, באישור מתכנן המטבח.</p>	כולל:
	<p>מחוזק לנשיאת 100 ק"ג/מטר;</p> <p>כל חלקי המתכת בנויים מפלב"מ 304, בגימור חיצוני של "ליטוש מבריק"; משטחים וכיור – מפח פלב"מ בעובי של 1.5 מ"מ לכל הפחות;</p> <p>רגליים וחזוקים – מצינור פלב"מ בעובי דופן של 1.5 מ"מ לכל הפחות;</p> <p>כל החיבורים – בריתוך מושחז ומלוטש או ע"י ברגי פלב"מ מוסתרים;</p> <p>רגליות מתכווננות - מחומר פלסטי קשיח, המאושר לשימוש במפעלי מזון.</p>	מבנה:

הפריט יסופק עם:

שפיכה לתעלה

הכיור יסופק עם צינור נפילה, חתוך בקצהו בזווית של 45 מעלות, המתאים לשפיכה אל תעלת רצפה.

קדח במשטח לברז "מיקסר"

כמות: 4	ארון אחסון יבש	פריט מספר: MNK-124
מידות בס"מ : אורך - 80 רוחב - 50 גובה - 180		
<div data-bbox="1236 224 1444 660" style="float: right;"> </div> <p data-bbox="619 638 1165 672" style="text-align: center;"><i>התמונה להמחשה בלבד. ראה טקסט לפרטים</i></p>		
	ישמש לאחסון יבש של סחורות/מזון/כלים.	ייעוד:
	תא פנימי עם 5 מדפים פנימיים, ניתנים לכיוונון גובה (בקפיצות של 10 ס"מ); שתי דלתות כנף, כ"א עם צירים נסתרים, ידית שקועה ומנעול; רגליים קצרות, כ"א עם נעל פלסטית נגד החלקה.	כולל:
	עשוי בשלמות מפלב"מ 304 בעובי 1.5 מ"מ בגימור ליטוש אלקטרו-פוליש. כל החזיתות והדלתות עשויות דופן כפולה.	מבנה:

כמות: 2	עגלת תבלינים – עם מיכלי שישיית גסטרו	פריט מספר: MNK-125
מידות בס"מ : אורך - 72 רוחב - 75 גובה - 150		
<p>התמונה להמחשה בלבד – ראה טקסט לפרטים</p>		
ייעוד:	אחסון תפעולי של מיכלי תבלינים, נתונים בתבניות 1/6 גסטרו.	
כולל:	מיכל עילי, בנוי בשני מיפלסים, כ"א עם חורים המיועדים להכנסת תבניות בגודל של שישיית גסטרונום – 9 חורים במפלס התחתון, 6 בעליון; 4 רגליים עשויות מצינור פלב"מ; מדף תחתון, מרותך אל רגלי העגלה; 4 גלגלים משוגעים (Casters) 5" - שניים עם מעצור.	
מבנה:	עשויה בשלמות מפלב"מ 304 (כולל חלקי המתכת של הגלגלים) בגימור של ליטוש מבריק; כל המשטחים עשויים פח פלב"מ בעובי 1.5 מ"מ לכל הפחות; חלקים פלסטיים עשויים פלסטיק קשיח המאושר לשימוש במפעלי מזון; כל החיבורים – בריתוך מושחז ומלוטש או ע"י ברגי פלב"מ מוסתרים; מחוזקת לנשיאת 100 ק"ג לכל הפחות.	
ציוד נילוה סטנדרטי:	15 תבניות 1/6 גסטרונום, כ"א עם מכסה תואם.	

כמות: 1	משטח עבודה	פריט מספר: MNK-129
מידות בס"מ : אורך - 160 רוחב - 70 גובה - 90		
<div style="text-align: center;">  </div> <p data-bbox="312 600 874 631">התמונה להמחשה בלבד – ראה טקסט לפרטים</p>		
ישמש כעמדת עבודה במטבח.	ייעוד:	
<p data-bbox="165 696 1264 860">משטח עבודה עליון; מדף תחתון, מרותך אל רגלי השולחן (עם שטח פנוי להכנסת ציוד – ראה תכנית); רגליים להצבה חפשית, כ"א עם רגלית פלסטית ניתנת לכיוונון (טווח כיוונון – עד 5 ס"מ); מיתלים לחיזוק – לפי הצורך; כמות ומיקום הרגליים והמתלים – לפי יצרן השולחן, באישור מתכנן המטבח.</p>	כולל:	
<p data-bbox="229 866 1264 1059">מחזק לנשיאת 100 ק"ג/מטר; כל חלקי המתכת בנויים מפלב"מ 304, בגימור חיצוני של "ליטוש מבריק"; משטחים – מפח פלב"מ בעובי של 1.5 מ"מ לכל הפחות; רגליים וקושרות – מצינור פלב"מ עגול/מרובע, בעובי דופן של 1.5 מ"מ לכל הפחות; כל החיבורים – בריתוך מושחז ומלוטש או ע"י ברגי פלב"מ מוסתרים; רגליות מתכווננות - מחומר פלסטי קשיח, המאושר לשימוש במפעלי מזון.</p>	מבנה:	

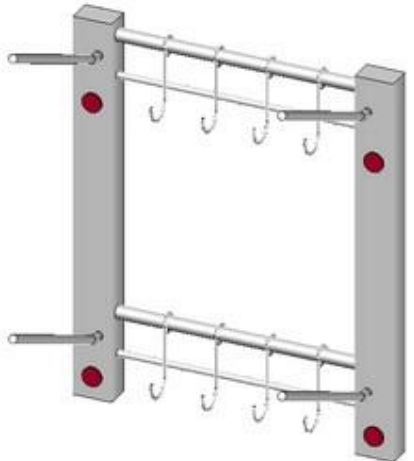
כמות: 1	מתלה לכלי מיכון	פריט מספר: MNK-162
מידות בס"מ : אורך - 40 רוחב - 30 גובה - 60		
 <p data-bbox="491 696 1046 730" style="text-align: center;"><i>התמונה להמחשה בלבד - ראה טקסט לפרטים</i></p>		
	ישמש לתליית חלקים ואביזרים של מכונות עיבוד מזון.	ייעוד:
	מסגרת היקפית עם 4 זיזים חזיתיים, משופעים כלפי מעלה, באורך 30 ס"מ; 4+4 ווי-תליה הנעים לרוחב המיתלה; ברגי פלב"מ להתקנה על הקיר + פחיות הסתרה.	כולל:
	מסגרת התליה בנויה מפרופילים/צינורות פלב"מ מרובעים ו/או עגולים; זיזי התליה עשויים צינור פלב"מ 1/2", מחזקים כ"א לנשיאת 15 ק"ג; ווי התליה עשויים ממוט פלב"מ בעובי 8 מ"מ, מחזקים כ"א לנשיאת 10 ק"ג; מיועד לעומס של 100 ק"ג.	מבנה:
	תצורה מדוייקת של המתלה –בתיאום עם דרישות הלקוח ועם מתכנן המטבח.	הערה:

כמות: 15	גלגלון עם צנור נשלף 15 מטר ואקדח התזה	פריט מספר: MNK-163
מידות בס"מ : אורך - 9 רוחב - 36 גובה - 36		
 <p data-bbox="619 689 1232 728">התמונה היא להמחשה בלבד - ראה טקסט לפרטים</p>		
	ישמש כעמדת ניקיון כללי במטבח.	ייעוד:
	<p data-bbox="167 772 1264 1041">קופסת פלב"מ, בתוכה גליל של צינור פלסטי גמיש 3/8" באורך 15 מטר; בקצה הצינור מותקן מתז לחיצה (ממוקם בחזית, מחוץ לקופסא) המותאם לניקוי תעשייתי; המתז עם זרבוביית מתכווננת, המתאימה לזרם מרוכז ובזווית עד 60 מעלות; הצינור נשלף במשיכה ונגלל אוטומטית חזרה עם עזיבתו; גלגלות תרמופלסטיות נגד חיכוך למניעת שחיקת הצינור; הקופסה מתחברת אל מתלה המורכב על הקיר, ומאפשר סיבוב הקופסה בזווית של 180°; הקופסה עם מחבר חיצוני לחיבור מהיר של הצינור אל כניסת מים 1/2"; ברגי פלב"מ ודיבלים להרכבת המיתלה על הקיר.</p>	כולל:
	<p data-bbox="363 1041 1264 1137">כל חלקי המתכת עשויים פלב"מ 304 בגימור של "ליטוש מבריק"; הצינור עשוי גומי המאושר לשימוש עם מים חמים וקרים; כל חלקי הפלסטיק עשויים פלסטיק קשיח המאושר לשימוש במפעלי מזון.</p>	מבנה:

כמות: 9	ברז דו-מיפרקי למילוי סירים	פריט מספר: MNK-167
מידות בס"מ : אורך - 4 רוחב - 60 גובה - 10		
<div data-bbox="1013 241 1468 436" data-label="Image"> </div> <p data-bbox="236 421 805 454"><u>התמונה להמחשה בלבד – ראה טקסט לפרטים</u></p>		
	ייעוד:	מיועד למילוי מים בסירים.
	כולל:	סוללת מים דו-מיפרקית, להתקנה על קיר, עם פיה קדמית מסתובבת ארוכה; שני ידיים ניתוק – אחת בחזית הפיה הקדמית.
	מבנה:	כל חלקי המתכת עשויים פלב"מ, בציפוי חיצוני של כרום; בנוי לעמוד ברמות זרימה גבוהות.

כמות: 40	עגלת מסלולים 36 תבניות 1/1 גסטרו – מודל "Z"	פריט מספר: *
מידות בס"מ : אורך - 62 רוחב - 70 גובה - 175		
 <p data-bbox="571 757 1136 788" style="text-align: center;"><i>התמונה להמחשה בלבד – ראה טקסט לפרטים</i></p>		
	<p data-bbox="178 810 1279 878">אחסון והובלה של תבניות מזון – לעמדות הכנה ובישול, לעמדות ההגשה ולחדרי הקירור. מותאמת לאחסנה "מצומצמת" של עגלות ריקות – עגלה "נכנסת" לתוך עגלה.</p>	ייעוד:
	<p data-bbox="730 887 1279 918">עד 36 תבניות בגודל GN 1/1 (עומק 6 ס"מ).</p>	תכולה:
	<p data-bbox="338 931 1279 1097">קונסטרוקציה של צינורות פלב"מ המורכבת על משטח תחתון; 18 זוגות של מסילות, כ"א מותאם לנשיאת 2 תבניות בגודל GN 1/1; כל מסילה עם הגבהה כדורית בכל קצה למניעת החלקת תבניות; 4 גלגלים משוגעים (Casters) 5", המותאמים למשאות כבדים (Heavy-Duty); שני הגלגלים הקדמיים – עם מעצור.</p>	כולל:
	<p data-bbox="178 1111 1279 1505">שלדת העגלה עשויה מפרופילים מרובעים במידות מינימום 40X40 מ"מ, עובי דופן הפרופיל – מינימום 1.5 מ"מ; עם חיזוקים בפינות העליונות והתחתונות מפרופילים מרובעים במידות מינימום 40X40 מ"מ; 2 סוגרי העגלה מפרופיל עגול בעובי 8 מ"מ; חיזוק הפרופיל האלכסוני בחזית ומאחור עם פרופיל 20X40 מ"מ, עובי הדופן 1.5 מ"מ; חיבור כל גלגל לשלדת העגלה – באמצעות פלטת פלב"מ עם 4 ברגים לפחות; עשויה בשלמות מפלב"מ 304 (כולל חלקי המתכת של הגלגלים) בגימור של ליטוש מבריק; חלקים פלסטיים עשויים פלסטיק קשיח המאושר לשימוש במפעלי מזון; כל הצינורות פקוקים – למניעת חדירת לכלוך; כל החיבורים – בריתוך מושחז ומלוטש או ע"י ברגי פלב"מ מוסתרים; מחזוקת לנשיאת 200 ק"ג לכל הפחות.</p>	מבנה:
	<p data-bbox="411 1514 1279 1545">3 יחידות של מדפי רשת בגודל GN 2/1, עשויים בשלמות מפלב"מ 304.</p> <p data-bbox="236 1585 1279 1653">העגלה תסופק עם סוגר עשוי מוט עגול מפלב"מ 304 משתי החזיתות הפתוחות, הניתן לפירוק, לשם מניעת נפילת התבניות מהעגלה.</p>	ציוד נלווה:

	כוננית פלסטית 4 מדפים - עומק 50 - ניידת	פריט מספר: MNK-KP3
--	--	---------------------------

מידות בס"מ : אורך - 6849 + 5176 בקומה עליונה טה"כ: 12025 רוחב - 50 גובה - 180

שים לב!
מידת האורך המצויינת מתייחסת
לאורך הכולל
של כל הכונניות מסוג זה במטבח!!



התמונה להמחשה בלבד – ראה טקסט לפרטים

ייעוד:	אחסון מזון ו/או ציוד – בשטח המטבח, במחסנים יבשים או בחדרי קירור/הקפאה.
כולל:	עמודים וקורות רוחב עליהם מונחים משטחי אחסון מודולריים; כל עמוד עם רגלית פלסטית ניתנת לכיוונון.
מבנה:	<p>הכונניות בנויות בצורה מודולרית – הרכבה ומידות סופיות של כל יחידה לפי תכנית מתכנן המטבחים ולפי מדידה באתר ע"י הספק הנבחר;</p> <p>מבנה הכונניות מאפשר חיבור יחידות צמודות לשם קבלת מבנה רציף; כל כוננית בנויה מעמודים ומקורות רוחב – עשויים פלב"מ 304 מצופה בפלסטיק פולימרי; קורות הרוחב ניתנות לשינוי גובה – ללא שימוש בכלים; משטחי האחסון עשויים מפלסטיק פולימרי משוריין מאוורר, כל יחידה ניתנת לפירוק מהיר לצורך שטיפה (בכיוור או במדיח); כל החומרים עמידים בתנאי לחות, חום וקור קיצוניים (טמפרטורות בין -30°C ל-+50°C) בשימוש שוטף, +93°C (בשטיפה);</p> <p>כל מדף מחוזק לנשיאת 220 ק"ג/מטר.</p> <p>הכוננית עם 4 גלגלים משוגעים (Casters) 5", המותאמים למשאות כבדים (Heavy-Duty); חיבור כל גלגל לשלדת הכוננית – באמצעות פלטת פלב"מ עם 4 ברגים לפחות; מרחק מינימלי בין זוג גלגלים למשנהו 150 ס"מ.</p>

כמות: 1	כוננית פלסטית 4 מדפים - עומק 40 - ניידת	פריט מספר: MNK-KP2
מידות בס"מ : אורך - 346 רוחב - 40 גובה - 180		
<div style="display: flex; justify-content: space-between;"> <div data-bbox="363 304 783 432" style="width: 45%;"> <p>שים לב! מידת האורך המצויינת מתייחסת לאורך הכולל של כל הכונניות מסוג זה במטבח!!</p> </div> <div data-bbox="1043 259 1437 943" style="width: 45%; text-align: center;">  </div> </div> <p style="text-align: right; margin-top: 20px;"><i>התמונה להמחשה בלבד – ראה טקסט לפרטים</i></p>		
	אחסון מזון ו/או ציוד – בשטח המטבח, במחסנים יבשים או בחדרי קירור/הקפאה.	ייעוד:
	עמודים וקורות רוחב עליהם מונחים משטחי אחסון מודולריים; כל עמוד עם רגלית פלסטית ניתנת לכיוונון.	כולל:
	<p>הכונניות בנויות בצורה מודולרית – הרכבה ומידות סופיות של כל יחידה לפי תכנית מתכנן המטבחים ולפי מדידה באתר ע"י הספק הנבחר;</p> <p>מבנה הכונניות מאפשר חיבור יחידות צמודות לשם קבלת מבנה רציף;</p> <p>כל כוננית בנויה מעמודים ומקורות רוחב – עשויים פלב"מ 304 מצופה בפלסטיק פולימרי; קורות הרוחב ניתנות לשינוי גובה – ללא שימוש בכלים;</p> <p>משטחי האחסון עשויים מפלסטיק פולימרי משוריין מאוורר, כל יחידה ניתנת לפירוק מהיר לצורך שטיפה (בכיוור או במדיח);</p> <p>כל החומרים עמידים בתנאי לחות, חום וקור קיצוניים (טמפרטורות בין -30°C ל-+50°C בשיוש שוטף, +93°C בשטיפה);</p> <p>כל מדף מחוזק לנשיאת 200 ק"ג/מטר.</p> <p>הכוננית עם 4 גלגלים משוגעים (Casters) 5", המותאמים למשאות כבדים (Heavy-Duty); חיבור כל גלגל לשלדת הכוננית – באמצעות פלטת פלב"מ עם 4 ברגים לפחות; מרחק מינימלי בין זוג גלגלים למשנהו 150 ס"מ.</p>	מבנה:

טופס הצעת מחיר

1. אין המזמין מתחייב לרכוש לפי הפריט הבודד הזול ביותר.
2. המציע יגיש הצעת מחיר הנמוכה ביותר שביכולתו להציע לפריט וללא התניה למתן הנחה בהיקף רכישה מסוים.
3. הצעות מחיר (ללא מע"מ) יוגשו ע"ג הטבלה הבאה.

כתב כמויות

מספר בתכנית	תאור הפריט	יחידת מידה	כמות בתכנית	מחיר ליחידה	סה"כ מחיר
12	מיכל פלסטי 130 ליטר על עגלה ללא ברז	יח'	12		
20A	שולחן כיור	יח'	2		
21	סוללה עם פיה מסתובבת לכיור עבודה	יח'	16		
22	עגלת פלב"מ עם מיכל אשפה 80 ליטר עם מכסה שטוח	יח'	11		
23	עגלת קומבי	יח'	20		
25	שולחן הדחת סירים	יח'	1		
25A	שולחן הדחת סירים	יח'	1		
26	סוללה עם מתז עליון על שולחן	יח'	6		
27	עגלת כלוב לאחסון	יח'	20		
27A	עגלת כלוב לאחסון תבניות GN 1/1	יח'	6		
30	גלגלון עם צנור נשלף 10 מטר ואקדח התזה	יח'	5		
30A	גלגלון עם צנור נשלף 6 מטר - מתחת לשולחן	יח'	2		
33	שולחן כיור	יח'	1		
33B	שולחן כיור	יח'	1		
34	משטח עבודה	יח'	1		
34A	משטח עבודה	יח'	1		
34B	משטח עבודה	יח'	2		
38	מדף עליון כפול עם מתלה לכלים	יח'	1		
38D	מדף עליון כפול עם מתלה לכלים	יח'	1		
40	שולחן עיבוד בשר	יח'	2		
41A	מדף עליון כפול עם מתלה לכלים	יח'	1		
44C	כוננית פלסטית 4 מדפים - עומק 50 - ניידת	מ.א.	1.35		
47	שולחן כיור	יח'	1		
47A	שולחן כיור	יח'	1		
47B	שולחן כיור	יח'	1		
47C	שולחן כיור	יח'	1		
47G	שולחן כיור	יח'	1		
50	שולחן שני כיורים	יח'	1		
54A	משטח עבודה	יח'	1		
54B	משטח עבודה	יח'	1		
54D	משטח עבודה	יח'	2		
54E	משטח עבודה	יח'	1		
59A	משטח אפייה	יח'	1		
62	מדף עליון כפול עם מתלה לכלים	יח'	1		
62E	מדף עליון כפול עם מתלה לכלים	יח'	3		
62F	מדף עליון כפול עם מתלה לכלים	יח'	1		
62G	מדף עליון כפול עם מתלה לכלים	יח'	1		
63	עגלת אחסון יבש 166 ליטר	יח'	3		

		1	יה'	שולחן כוור	65
		1	יה'	שולחן כוור	65A
		1	יה'	שולחן כוור	65B
		1	יה'	מדף עליון צורני עם הרחבה לתנור	119
		1	יה'	שולחן כוור	123
		4	יה'	ארון אחסון יבש	124
		2	יה'	עגלת תבלינים - עם מיכלי שישית גסטרו	125
		1	יה'	משטח עבודה	129
		1	יה'	מתלה לכלי מיכון	162
		15	יה'	גלגלון עם צנור נשלף 15 מטר ואקדה התזה	163
		9	יה'	ברז דו-מיפרקי למילוי סירים	167
		40	יה'	עגלת מסלולים מסוג Z	*
		120.25	מ.א.	כוננית פלסטית 4 מדפים - עומק 50 - ניידת	KP3
		3.46	מ.א.	כוננית פלסטית 4 מדפים - עומק 40 - ניידת	KP2
		2	שנה	עלות שנת שירות כולל חלפים מעבר לתקופת האחריות	

ה ס כ ס - אספקת מוצרי ציוד מידוף עגלות נירוסטה משטחי עבודה וציוד נילווה

שנערך ונחתם במרכז הרפואי אסף הרופא ביום _____ לחודש _____ לשנת _____

ב י ן

הנהלת המרכז הרפואי אסף הרופא

מצד אחד

ל ב י ן

חברה רשומה כדין בישראל, אשר כתובתה: _____

המוסמך/ים לחתום בשם החברה: _____

באמצעות: _____

(להלן: "הספק")

מצד שני

הואיל והמזמין מעוניין להבטיח אספקת ציוד מידוף עגלות נירוסטה משטחי עבודה וציוד נילווה עבור המרכז הרפואי אסף הרופא

והואיל והמזמין פרסם ביום _____ מכרז מס' 207-14 אשר מסמכיו מצורפים להסכם זה כנספחים, המהווים חלק בלתי נפרד ממנו, ואשר על פיו הזמין הצעות לאספקת ציוד מידוף עגלות נירוסטה משטחי עבודה וציוד נילווה עבור המרכז הרפואי אסף הרופא (להלן: "השרות").

והואיל והספק הגיש הצעתו לאספקת השרות למזמין בהתאם לתנאי המכרז האמור לעיל;

והואיל והצעת הספק התקבלה על ידי ועדת המכרזים של המזמין מס' _____ בתאריך _____ והמזמין ביקש מהספק לספק לו השרות בהתאם להסכם זה;

והואיל והצדדים מעוניינים להסדיר את התחייבויותיהם וזכויותיהם, ולהעלות את ההסכמות ביניהם על הכתב בהסכם זה להלן;

והואיל והצדדים הסכימו כי הספק יפעל כספק עצמאי, הנותן את שירותיו למזמין, והמזמין ישלם לספק על פי התעריפים המוסכמים, כמפורט להלן בהסכם זה;

והואיל והצדדים הסכימו כי לא יתקיימו ביניהם יחסי עובד ומעביד;

לפיכך הוסכם בין הצדדים כדלקמן:

1. המבוא להסכם זה מהווה חלק בלתי נפרד ממנו.
2. המרכז הרפואי אסף הרופא מזמין בזה מהספק והספק מתחייב לתת למשרד את השירותים כמפורט להלן בהסכם זה בתמורה ובתנאים הנקובים בהסכם זה להלן.

3. תקופת ההסכם

- 3.1 תוקף הסכם זה הוא לתקופה של שלוש (3) שנים אשר תחל ביום _____ ותסתיים ביום _____ (להלן - "תקופת ההתקשרות").
- 3.2 הצדדים רשאים להאריך את תקופת ההתקשרות לתקופות נוספות של עד שנה כל אחת מהם עם מתן הודעה בכתב לצד השני לפחות 90 יום לפני תום תקופת ההתקשרות, סך כל תקופות השירותים לא יעלו על חמש (5) שנים.
- 3.3 מבלי לגרוע מן האמור בס"ק 3.1 ו- 3.2 לעיל יהיו הצדדים רשאים להפסיק בתוך תקופת ההתקשרות, את ההסכם ביניהם, וזאת תוך מתן הודעה מוקדמת בכתב של 90 יום מראש ומבלי שיצטרכו לתת נימוקים לכך.
- 3.4 למען הסר ספק, הארכה ו/או הפסקת ההסכם כאמור בס"ק 3.2 ו- 3.3 לעיל, מתייחסת לכלל ההסכם או לחלקו של ההסכם.
- 3.5 בכל מקרה של הפסקת ההסכם כנ"ל לא יהיה המרכז הרפואי אסף הרופא חייב בתשלום כלשהו הקשור בהוצאות הערבות.

4. הצהרות והתחייבויות הספק

- 4.1 הספק מתחייב למלא אחר את כל המפורט בהסכם ובכל מסמכי המכרז המהווים חלק בלתי נפרד מההסכם.
- 4.2 בתקופת התקשרות זו על הספק לקיים לגבי עובדיו אחר האמור בחוקי העבודה, וכן אחר האמור בהוראות ההסכמים הקיבוציים הכלליים שבין לשכת התיאום של הארגונים הכלליים לבין ההסתדרות, או כל הסכם קיבוצי שהוא בר-תוקף בענף זה, או כפי שהסכמים אלה יתוקנו לרבות צווי הרחבה שיוצאו על-פי הסכמים אלו.
- 4.3 הספק מתחייב לשמור בסוד ולא להעביר להודיע או למסור או להביא לידיעת כל אדם, שתגיע אליו בקשר עם ביצוע הסכם זה או בתוקף או במהלך ביצוע הסכם זה בתוך תקופת ההסכם לפי תחילתה או אחריה.

5. ההתקשרות

- 5.1 על פי דרישת המזמין, הספק יספק למזמין לביה"ח את ציוד מידוף עגלות נירוסטה משטחי עבודה וציוד נילווה וייתן שירותי תחזוקה נשוא המכרז (להלן: "הטובין") כמפורט במסמכי המכרז
- 5.2 הספק מצהיר כי הוא בעל הידע, הניסיון וכוח האדם המקצועי; יש ויהיו ברשותו האמצעים והאישורים הנדרשים לביצוע התחייבויותיו על פי הסכם זה ועל פי דין, לרבות כל האישורים הנדרשים לטובין; הוא יבצע את חיוביו במיומנות, ביעילות ובהירות; הוא ממלא וימלא במשך תקופת ההסכם אחר הוראות הדין החלות עליו כמעביד כיצרן, כיבואן, משווק, מאחסן או מוביל של הטובין; הוא בעל הזכויות לשיווק או הפצת הטובין והוא אינו מפר ולא יפר בתקופת ההסכם זכויות של צד שלישי, לרבות זכויות קניין רוחני.

6. הטובין, הזמנה ואספקה

- 6.1 הטובין שישופקו על ידי הספק יהיו בהתאם למפורט בהצעת הספק למכרז, באיכות מעולה, חדשים, תקינים, ראויים לשימוש ויתאימו לדרישות התקנים הישראלים המתאימים.
- 6.2 הספק יספק למזמין טובין מהסוג ובכמות שיפורטו בהזמנות שיועברו לספק מעת לעת בפקסי או במייל, במועד שנקבע בהזמנה, ובמקום שנקבע בהזמנה, בכל תחומי מדינת ישראל, לרבות שטחי יו"ש ורמת הגולן. הספק יחזיק מלאי סביר של הפריטים שבקטלוג.
- 6.3 נציג המזמין ו/או נציג הלקוח של המזמין שיקבל את הטובין יבדוק ויאשר את קבלתם בחתימתו על תעודת משלוח, והוא רשאי לסרב לקבלם אם הם אינם עונים על דרישות ההסכם. עם אישור נציג המזמין תעבור הבעלות בטובין מהספק למזמין.

7. אחריות לטובין

- 7.1 הספק אחראי לכל פגם, אי התאמה וליקוי בטובין לתקופה של 36 חודשים ממועד מסירת הטובין והתקנתם, או לתקופה ארוכה יותר אם נקבעה כזו בדין, או בתעודת האחריות שהוצאה לטובין (הספק ימסור למזמין תעודות אחריות כאמור).
- 7.2 הספק יתקן כל פגם, נזק, קלקול, ליקוי או אי התאמה, או יחליף פריט פגום כאמור, לפי דרישת המזמין ומיד עם דרישתו.

8. פיצוי בגין פיגור באספקה וברמת שירות

- 8.1 הספק יפצה בפיצוי מוסכם את ביה"ח בגין כל פיגור באספקת הפריטים/טובין נשוא הסכם זה מהמועד שנקבע לאספקת הטובין בהזמנה או בהסכם בכתב שנערך בגינה. פיצוי המוסכם שישולם לביה"ח יהיה בסך 800 ₪ עבור כל יום פיגור. אם העיכוב נגרם מסיבות שלספק אין שליטה עליהן (והמזמין או ביה"ח אישר כי אכן מדובר בנסיבות כאלה), ייקבע מועד אספקה חדש, או שההזמנה תבוטל - הכול לפי שיקול דעתו הבלעדי של ביה"ח.
- 8.2 בגין כל איחור במתן השירות לטובין בביה"ח בהתאם למפורט בסעיף 3.9 בנספח ג' למכרז ישלם הספק פיצוי מוסכם בסך 100 ₪ על כל שעת איחור במתן השירות ואחריות. בנוסף, בכל מקרה בו מערך ההדחה יהיה מושבת עקב חוסר בחלף או אי יכולת הספק לפתור את התקלה תוארך תקופת האחריות לטובין בכפל הזמן בו לא ניתן היה לעשות שימוש בטובין.
- 8.3 המזמין יהא רשאי לקזז כל סכום פיצוי כאמור מערבות הביצוע, ממחיר ההזמנה ו/או מכל עסקה אחרת.

9. ביטוח

הספק מתחייב, לבצע ולקיים את כל הביטוחים המפורטים בזה לטובתו ולטובת מדינת ישראל- משרד הבריאות, המרכז הרפואי אסף הרופא ולהציג למשרד, את הביטוחים הכוללים את כל הכיסויים והתנאים הנדרשים כאשר גבולות האחריות לא יפחתו מהמצוין להלן:-

9.1 ביטוח חבות המעבידים

- א. הספק יבטח את אחריותו החוקית כלפי עובדיו בביטוח חבות מעבידים בכל תחומי מדינת ישראל והשטחים המוחזקים;
- ב. גבול האחריות לא יפחת מסך 5,000,000 דולר ארה"ב לעובד, למקרה ולתקופת הביטוח (שנה);
- ג. הביטוח על פי הפוליסה יורחב לשפות את מדינת ישראל – משרד הבריאות, המרכז הרפואי אסף הרופא, היה ונטען לעניין קרות תאונת עבודה/מחלת מקצוע כלשהי כי הם נושאים בחבות מעביד כלשהם כלפי מי מעובדי הספק.

9.2 ביטוח אחריות כלפי צד שלישי

- א. הספק יבטח את אחריותו החוקית על פי דיני מדינת ישראל בביטוח אחריות כלפי צד שלישי גוף ורכוש, בכל תחומי מדינת ישראל והשטחים המוחזקים;
- ב. גבול האחריות לא יפחת מסך 250,000 דולר ארה"ב למקרה ולתקופת הביטוח (שנה);
- ג. בפוליסה ייכלל סעיף אחריות צולבת - Cross Liability;
- ד. כל סייג/חריג לגבי רכוש והמתייחס לרכוש מדינת ישראל שהספק או כל איש שבשירותו פועלים או פעלו בו- יבוטל;
- ה. רכוש מדינת ישראל ייחשב רכוש צד שלישי;
- ו. הביטוח יורחב לכסות נזקים שייגרמו כתוצאה מפריקה וטעינה על ידי ובאמצעות מכשירי הרמה מכל סוג שהוא. אם קיים סייג/חריג לגבי טעינה ופריקה, הוא יבוטל;
- ז. הביטוח על פי הפוליסה יורחב לשפות את מדינת ישראל – משרד הבריאות, המרכז הרפואי אסף הרופא ככל שייחשבו אחראים למעשי ו/או מחדלי הספק והפועלים מטעמו.

9.3 PRODUCTS LIABILITY - ביטוח חבות המוצר

- א. הספק יבטח את חבותו וחבות היצרן בביטוח חבות המוצר בגין אספקה, התקנה, הרכבה ותחזוקה, תיקון תקלות, חלקי חילוף, הדרכה, שרות ואחריות של ציוד מידוף, עגלות ניירוסטה, משטחי עבודה וציוד נלווה, בהתאם למכרז וחווה עם מדינת ישראל – משרד הבריאות, המרכז הרפואי אסף הרופא;
- ב. הכיסוי בפוליסה יהיה על פי פקודת הנזיקין – נוסח חדש וכן על פי חוק האחריות למוצרים פגומים-1980;

ג. גבול האחריות לא יפחת מסך 250,000 דולר ארה"ב למקרה ולתקופת הביטוח (שנה) בגין נזק לגוף ולרכוש ;

ד. בפוליסה ייכלל סעיף אחריות צולבת - CROSS LIABILITY ;

ה. הארכת תקופת הגילוי לפחות 6 חודשים ;

ו. הביטוח יורחב לשפות את מדינת ישראל – משרד הבריאות, המרכז הרפואי אסף הרופא ככל שייחשבו אחראים למעשי ו/או מחדלי הספק וכל הפועלים מטעמו.

9.4 ביטוח רכוש

הספק ידאג לביטוח הציוד הנמסר לו לביצוע אחזקה ותיקון מחוץ למרכז הרפואי אסף הרופא בביטוח אש מורחב או כל הסיכונים בהתאם לאופי הציוד כולל סיכוני פריצה.

תגמולי הביטוח בגין נזק לציוד השייך למרכז הרפואי אסף הרופא משועבדים לטובתו.

9.5 כללי

בכל פוליסות הביטוח הנדרשות יכללו התנאים הבאים :-

א. לשם המבוטח יתווספו כמבוטחים נוספים : **מדינת ישראל – משרד הבריאות, המרכז הרפואי אסף הרופא**, בכפוף להרחבי השיפוי לעיל ;

ב. בכל מקרה של צמצום או ביטול הביטוח ע"י אחד הצדדים לא יהיה להם כל תוקף אלא, אם ניתנה על כך הודעה מוקדמת של 60 יום לפחות במכתב רשום ליועצת המשפטית של המרכז הרפואי אסף הרופא ;

ג. המבטח מוותר על כל זכות תחלוף/שיבוב, תביעה, השתתפות או חזרה כלפי מדינת ישראל - משרד הבריאות, המרכז הרפואי אסף הרופא ועובדיהם, ובלבד שהויתור לא יחול לטובת אדם שגרם לנזק מתוך כוונת זדון ;

ד. הספק אחראי בלעדית כלפי המבטח לתשלום דמי הביטוח עבור כל הפוליסות ולמילוי כל

החובות המוטלות על המבוטח על פי תנאי הפוליסות ;

ה. ההשתתפויות העצמיות הנקובות בכל פוליסה ופוליסה תחולנה בלעדית על הספק ;

ו. כל סעיף בפוליסות הביטוח המפקיע או מקטין בדרך כל שהיא את אחריות המבטח, כאשר קיים ביטוח אחר לא יופעל כלפי מדינת ישראל, והביטוח הינו בחזקת ביטוח ראשוני המזכה במלוא הזכויות על פי הביטוח ;

ז. תנאי הכיסוי של הפוליסות הנ"ל לא יפחתו מהמקובל על פי תנאי "פוליסות נוסח ביט", בכפוף להרחבת הכיסויים כמפורט לעיל.

העתקי פוליסות הביטוח, מאושרות ע"י המבטח או אישור בחתימתו על קיום הביטוחים כאמור, יומצאו על ידי הספק למשרד הבריאות, המרכז הרפואי אסף הרופא עד למועד חתימת החוזה.

הספק מתחייב בכל תקופת ההתקשרות החוזית עם מדינת ישראל – משרד הבריאות, המרכז הרפואי אסף הרופא, וכל עוד אחריותו קיימת, להחזיק בתוקף את פוליסות הביטוח. הספק מתחייב כי פוליסות הביטוח תחודשנה על ידו מדי שנה בשנה, כל עוד החוזה עם מדינת ישראל – משרד הבריאות, המרכז הרפואי אסף הרופא בתוקף. הספק מתחייב להציג את העתקי פוליסות הביטוח המחודשות מאושרות וחתומות ע"י המבטח או אישור בחתימת מבטחו על חידושן למשרד הבריאות, המרכז הרפואי אסף הרופא לכל המאוחר שבועיים לפני תום תקופת הביטוח.

אין בכל האמור בסעיפי הביטוח כדי לפטור את הספק מכל חובה החלה עליו על פי דין ועל פי החוזה ואין לפרש את האמור כוויתור של מדינת ישראל – משרד הבריאות, המרכז הרפואי אסף הרופא על כל זכות או סעד המוקנים לה על פי דין ועל פי חוזה זה.

10. אחריות לנזקים

- 10.10 הספק יהיה אחראי לכל פגיעה, אובדן, נזק, הוצאה או הפסד שנגרמו לכל אדם, לרכוש או לגוף, באופן ישיר או עקיף, עקב מעשה או מחדל של הספק או מי מטעמו, לרבות עובדיו, שלוחיו, מועסקיו וקבלני המשנה שלו, במסגרת פעולתם על פי הסכם זה או כתוצאה מהפרת התחייבויות הספק על פי ההסכם או על פי דין.
- 10.11 הספק יפצה את המזמין או מי מטעמו, מיד עם דרישה ראשונה, על כל פגיעה שהספק אחראי לה כאמור, וכן ישפה את המזמין או מי מטעמו, מיד עם דרישה ראשונה, בגין כל סכום ששילמו או שחויבו לשלם, בעקבות דרישה או תביעה שהוגשה נגדם ואשר האחריות בגינה מוטלת על הספק כאמור, לרבות הוצאות משפטיות ושכ"ט עו"ד.

11. התמורה

- 11.1 תמורת אספקת הטובין וביצוע יתר התחייבויות הספק, יהיה הספק זכאי לתמורה בהתאם למחירים בהצעת המחיר של הספק למכרז (נספח ה) המהווה חלק בלתי נפרד מהחוזה, או לתמורה בשיעור נמוך יותר שהוסכם עליה בין הצדדים.
- 11.2 היו המחירים נקובים במטבע חוץ, תשולם התמורה בשקלים בהתאם לשער היציג הידוע במועד ההזמנה.
- 11.3 מחירים שהוצעו על ידו כאמור לעיל **בנספח ה'** לא ישתנו מכל סיבה שהיא, לרבות בגין שינוי היקף ההזמנות או שינויים שיחולו במשק. מחירי הקטלוג לא יהיו צמודים למדד כלשהו.
- 11.4 התמורה היא סופית ומלאה בגין כל התחייבויות הספק, לרבות אספקה, הובלה ואחריות. על אף האמור, יתווסף לתמורה מע"מ כדין כנגד חשבונית מס.

12. אופן התשלום

- 12.1 לצורך תשלום התמורה יעביר הספק למזמין חשבונית מס עבור הטובין שסופקו בפועל למזמין, בצירוף העתקים של תעודות המשלוח שהחשבונית מתייחסת אליהן, והחתומות על ידי המזמין.
- 12.2 לאחר אישור החשבון על ידי המזמין, ישלם המזמין לספק את החשבון תוך 60 ימים מתום החודש בו אושר החשבון ("שוטף + 60").
- 12.3 המזמין ישלם את החשבון באמצעות המחאה או ע"י העברת הסכום לזכות חשבון הבנק של הספק (שפרטיו ימסרו למזמין על ידי הספק), לפי בחירת המזמין.
- 12.4 תנאי לביצוע התשלום הוא שהספק ימציא למזמין, לפי דרישתו, אישור תקף בדבר ניהול ספרים כדין, בהתאם לחוק עסקאות גופים ציבוריים (אכיפת ניהול חשבונות), תשל"ו-1976. המזמין ינכה במקור כל מס או תשלום אחר שחלה עליו חובת ניכוי מס במקור על פי דין, אם חלה. לדרישת המזמין, ימציא הספק אישור תקף בדבר גובה ניכוי מס במקור או פטור מניכוי.

13. תרופות

- 13.1 הפר הספק או צפוי להפר את התחייבויותיו על פי ההסכם, לרבות במקרה שבו הספק לא יספק את הטובין שהוזמנו עד למועד ההזמנה, יהיה המזמין רשאי לבטל את ההזמנה, להזמין את הטובין אצל ספק אחר או לבטל את ההסכם, והספק ישפה ויפצה את הקבלן בגין כל הוצאה או נזק שנגרמו לו כתוצאה מהפרה כאמור; וזאת מבלי לגרוע מכל זכות או סעד אחרים הנתונים למזמין על פי ההסכם ועל פי דין, לרבות חוק החוזים (תרופות בשל הפרת חוזה), תשל"א-1970.
- 13.2 סעיפים 1,2,3,4,5,6,7,8,9,10,11,12,13,14,15,16,17,18,19,20,21,22,23,24,25,26,27,28,29,30,31,32,33,34,35,36,37,38,39,40,41,42,43,44,45,46,47,48,49,50,51,52,53,54,55,56,57,58,59,60,61,62,63,64,65,66,67,68,69,70,71,72,73,74,75,76,77,78,79,80,81,82,83,84,85,86,87,88,89,90,91,92,93,94,95,96,97,98,99,100 הם סעיפים יסודיים בהסכם והפרתם תהווה הפרה יסודית שלו.

14. קבלן עצמאי

הספק הוא קבלן עצמאי ולא יהיו בין הספק, עובדיו, שלוחיו וכל הבא מטעמו, לרבות קבלני משנה, לבין המזמין או מי מטעמו, יחסי עובד-מעביד. היה וייטענו יחסי עובד ומעביד כאמור, וכתוצאה מכך יגרמו למזמין או מי מטעמו הוצאות או נזקים, הספק ישפה את המזמין או מי מטעמו, מיד עם דרישה ראשונה, בגין כל הוצאה או נזק כאמור.

15. סודיות

הספק ישמור בסודיות מלאה כל מידע שיגיע לידי או לידי עובדיו במסגרת הסכם זה, לא יעשה בו שימוש אלא לצורך ביצוע התחייבויותיו על פי ההסכם, וינקוט את האמצעים הדרושים כדי למנוע הגעת מידע כאמור לצד שלישי.

ביה"ח רשאי לנכות ו/או לקזוז מכל סכום שמגיע או שיגיע לספק ו/או למי מטעמו, כל סכום שהספק חייב או יהיה חייב בתשלומו בהתאם לתנאי הפניה ו/או ההזמנה ו/או מכוח כל עסקה אחרת כולל פיצוי בגין נזקים.

17 סמכות שיפוט והדין החל

סמכות השיפוט הייחודית והבלעדית בכל סכסוך ו/או מחלוקת שיתגלעו בין הצדדים והנובעים ו/או קשורים בהסכם זה ו/או בביצועו תהיה לבית המשפט המוסמך בתל אביב והמרכז בלבד ועל פי הדין הישראלי.

18 שונות

- 18.1 הספק לא ישעבד, יעביר או ימחה הסכם זה או את זכויותיו או התחייבויותיו על פיו אלא אם נתקבלה לכך הסכמת המזמין מראש ובכתב.
- 18.2 לספק לא תהיה זכות עיכבון כלשהי כלפי המזמין.
- 18.3 ויתור, ארכה, או הקלה שניתנו על ידי צד להסכם למשנהו במקרה מסוים, לא יהוו תקדים למקרה אחר, ולא יהיה להם תוקף אלא אם נעשו בכתב.
- 18.4 לשינוי או תיקון הסכם זה לא יהיה תוקף אלא אם נעשה בכתב.
- 18.5 הודעה שתישלח מצד למשנהו לכתובת המפורטת בראש ההסכם יראו אותה כאילו נתקבלה כעבור 72 שעות מעת מסירתה בדואר; אם נשלחה בפקס – ביום העסקים שלאחר משלוחה, אם קיים בידי השולח אישור העברה; אם נמסרה ביד – בעת מסירתה.

לראיה באו הצדדים על החתום:

הספק

המזמין

להלן נוסח הערבות המחייב מתמודדים במכרזים ממשלתיים:

נוסח כתב ערבות בנקאית

שם הבנק _____

מס' טלפון _____

מס' פקס _____

לכבוד
המרכז הרפואי אסף הרופא

הנדון : ערבות מס'

לבקשת _____

אנו ערבים בזה כלפיכם לסילוק כל סכום עד לסך _____
(במילים : _____)

אשר תדרשו מאת : _____ (להלן "החייב")

בקשר עם מכרז מס' _____ שפורסם.

אנו נשלם לכם את הסכום הנ"ל תוך 15 יום מתאריך דרישתכם הראשונה בכתב, מבלי שתהיו חייבים לנמק את דרישתכם ומבלי לטעון כלפיכם טענת הגנה כל שהיא שיכולה לעמוד לחייב בקשר לחיוב כלפיכם, או לדרוש תחילה את סילוק הסכום האמור מאת החייב.

ערבות זו תהיה בתוקף מתאריך _____ עד לתאריך _____ ועד בכלל.

דרישה על-פי ערבות זו יש להפנות לסניף הבנק שכתובתו : _____
מס' הבנק ומס' הסניף

הכתובת

שם הבנק

ערבות זו אינה ניתנת להעברה.

חתימה

שם מלא

תאריך

נוסח ערבות ביצוע

נוסח כתב ערבות בנקאית

שם הבנק _____

מס' טלפון _____

מס' פקס _____

לכבוד
המרכז הרפואי אסף הרופא

הנדון : ערבות מס'

לבקשת _____

אנו ערבים בזה כלפיכם לסילוק כל סכום עד לסך _____
(במילים : _____)

שיוצמד למדד המחירים לצרכן

אשר תדרשו מאת : _____ (להלן "החייב")

בקשר עם מכרז מס' _____ שפורסם.

אנו נשלם לכם את הסכום הנ"ל תוך 15 יום מתאריך דרישתכם הראשונה בכתב, מבלי שתהיו חייבים לנמק את דרישתכם ומבלי לטעון כלפיכם טענת הגנה כל שהיא שיכולה לעמוד לחייב בקשר לחיוב כלפיכם, או לדרוש תחילה את סילוק הסכום האמור מאת החייב.

ערבות זו תהיה בתוקף מתאריך _____ עד לתאריך _____ ועד בכלל.

דרישה על-פי ערבות זו יש להפנות לסניף הבנק שכתובתו : _____
מס' הבנק ומס' הסניף

הכתובת

שם הבנק

ערבות זו אינה ניתנת להעברה.

חתימה וחותמת

שם מלא

תאריך

תצהיר בדבר היעדר הרשעות בגין העסקת עובדים זרים ושכר מינימום

אני הח"מ _____ ת.ז. _____ לאחר שהוזהרתי כי עלי לומר את האמת וכי אהיה צפוי לעונשים הקבועים בחוק אם לא אעשה כן, מצהיר/ה בזה כדלקמן:

הנני נותן תצהיר זה בשם _____ שהוא המציע (להלן: "המציע") המבקש להתקשר עם עורך התקשרות מספר _____ לאספקת _____ עבור _____ . אני מצהיר/ה כי הנני מוסמך/ת לתת תצהיר זה בשם המציע.

בתצהירי זה, משמעותו של המונח "בעל זיקה" כהגדרתו בחוק עסקאות גופים ציבוריים התשל"ו-1976 (להלן: "חוק עסקאות גופים ציבוריים"). אני מאשר/ת כי הוסברה לי משמעותו של מונח זה וכי אני מבינה אותו. משמעותו של המונח "עבירה" – עבירה לפי חוק עובדים זרים (איסור העסקה שלא כדין והבטחת תנאים הוגנים), התשנ"א-1991 או לפי חוק שכר מינימום התשמ"ז-1987, ולעניין עסקאות לקבלת שירות כהגדרתו בסעיף 2 לחוק להגברת האכיפה של דיני העבודה, התשע"ב-2011, גם עבירה על הוראות החיקוקים המנויות בתוספת השלישית לאותו חוק. המציע הינו תאגיד הרשום בישראל.

(סמן X במשבצת המתאימה)

המציע ובעל זיקה אליו **לא הורשעו** ביותר משתי עבירות עד למועד האחרון להגשת ההצעות (להלן: "מועד להגשה") מטעם המציע בהתקשרות מספר _____ לאספקת _____ עבור _____ .

המציע או בעל זיקה אליו **הורשעו** בפסק דין ביותר משתי עבירות **וחלפה שנה אחת** לפחות ממועד ההרשעה האחרונה ועד למועד ההגשה.

המציע או בעל זיקה אליו **הורשעו** בפסק דין ביותר משתי עבירות **ולא חלפה שנה אחת** לפחות ממועד ההרשעה האחרונה ועד למועד ההגשה.

זה שמי, להלן חתימתי ותוכן תצהירי דלעיל אמת.

_____	_____	_____
חתימה וחותמת	שם	תאריך

אישור עורך הדין

אני הח"מ _____, עו"ד מאשר/ת כי ביום _____ הופיעה בפני במשרדי אשר ברחוב _____ בישוב/עיר _____ מר/גב' _____ שזיהה/תה עצמו/ה על ידי ת.ז. _____ /המוכר/ת לי באופן אישי, ואחרי שהוזהרתי/ה כי עליו/ה להצהיר אמת וכי יהיה/תהיה צפוי/ה לעונשים הקבועים בחוק אם לא יעשה/תעשה כן, חתם/ה בפני על התצהיר דלעיל.

_____	_____	_____
חתימה וחותמת	מספר רישיון	תאריך

נספח י' – אישור עריכת ביטוח עבודות הספק

תאריך:

לכבוד

מדינת ישראל – משרד הבריאות, המרכז הרפואי אסף הרופא;

א.ג.נ.,

הנדון: אישור קיום ביטוחים

הננו מאשרים בזה כי ערכנו למבוטחנו _____ (להלן "הספק")

לתקופת הביטוח מיום _____ עד יום _____ בקשר לאספקת ותחזוקת ציוד מידוף, עגלות נירוסטה, משטחי עבודה וציוד נלווה עבור המרכז הרפואי אסף הרופא, על פי מכרז וחווזה עם מדינת ישראל – משרד הבריאות, המרכז הרפואי אסף הרופא, את הביטוחים המפורטים להלן:

ביטוח חבות המעבידים

1. אחריותו החוקית כלפי עובדיו בכל תחומי מדינת ישראל והשטחים המוחזקים.
2. גבול האחריות לא יפחת מסך 5,000,000 דולר ארה"ב לעובד, למקרה ולתקופת הביטוח (שנה).
3. הביטוח על פי הפוליסה מורחב לשפות את מדינת ישראל – משרד הבריאות, המרכז הרפואי אסף הרופא, היה ונטען לעניין קרות תאונת עבודה/מחלת מקצוע כלשהי כי הם נושאים בחבות מעביד כלשהם כלפי מי מעובדי הספק.

ביטוח אחריות כלפי צד שלישי

1. אחריותו החוקית בביטוח אחריות כלפי צד שלישי על פי דיני מדינת ישראל, בגין נזקי גוף ורכוש בכל תחומי מדינת ישראל והשטחים המוחזקים.
2. גבול האחריות לא יפחת מסך 250,000 דולר ארה"ב למקרה ולתקופת הביטוח (שנה);
3. בפוליסה ייכלל סעיף אחריות צולבת - Cross Liability.
4. כל סייג/חריג לגבי רכוש והמתייחס לרכוש מדינת ישראל שהספק או כל איש שבשירותו פועלים או פעלו בו- מבוטל.
5. רכוש מדינת ישראל ייחשב רכוש צד שלישי.
6. הביטוח מורחב לכסות נזקים שייגרמו כתוצאה מפריקה וטעינה על ידי ובאמצעות מכשירי הרמה מכל סוג שהוא. אם קיים סייג/חריג לגבי טעינה ופריקה, הוא מבוטל.
7. הביטוח על פי הפוליסה מורחב לשפות את מדינת ישראל – משרד הבריאות, המרכז הרפואי אסף הרופא ככל שייחשבו אחראים למעשי ו/או מחדלי הספק והפועלים מטעמו.

PRODUCTS LIABILITY – ביטוח חבות המוצר

1. ביטוח חבותו של הספק והיצרן בביטוח חבות המוצר בגין אספקה, התקנה, הרכבה תחזוקה, תיקון תקלות, חלקי חילוף, הדרכה, שרות ואחריות של ציוד מידוף, עגלות נירוסטה, משטחי עבודה וציוד נלווה, בהתאם למכרז וחווזה עם מדינת ישראל – משרד הבריאות, המרכז הרפואי אסף הרופא.
2. הכיסוי בפוליסה יהיה על פי פקודת הנזיקין – נוסח חדש וכן על פי חוק האחריות למוצרים פגומים-1980.

3. גבול האחריות לא יפחת מסך 250,000 דולר ארה"ב למקרה ולתקופת הביטוח (שנה) בגין נזק לגוף ולרכוש.

4. בפוליסה ייכלל סעיף אחריות צולבת - CROSS LIABILITY.

5. הארכת תקופת הגילוי לפחות 6 חודשים.

6. הביטוח מורחב לשפות את מדינת ישראל – משרד הבריאות, המרכז הרפואי אסף הרופא ככל שייחשבו אחראים למעשי ו/או מחדלי הספק וכל הפועלים מטעמו.

ביטוח רכוש

ביטוח הציוד הנמסר לספק לביצוע אחזקה ותיקון מחוץ למרכז הרפואי אסף הרופא בביטוח אש מורחב או כל הסיכונים בהתאם לאופי הציוד כולל סיכוני פריצה.

תגמולי הביטוח בגין נזק לציוד השייך למרכז הרפואי אסף הרופא משועבדים לטובתו.

כללי

בפוליסות הביטוח נכללו התנאים הבאים:

1. לשם המבוטח יתווספו כמבוטחים נוספים: מדינת ישראל – **משרד הבריאות, המרכז הרפואי אסף הרופא**, בכפוף להרחבי השיפוי לעיל.

2. בכל מקרה של צמצום או ביטול הביטוח ע"י אחד הצדדים לא יהיה להם כל תוקף, אלא אם ניתנה על ידינו הודעה מוקדמת של 60 יום לפחות במכתב רשום ליועצת המשפטית של המרכז הרפואי אסף הרופא.

3. אנו מוותרים על כל זכות תחלוף/שיבוב, תביעה, השתתפות או חזרה כלפי מדינת ישראל - משרד הבריאות, המרכז הרפואי אסף הרופא ועובדיהם, ובלבד שהויתור לא יחול לטובת אדם שגרם לנזק מתוך כוונת זדון.

4. הספק אחראי בלעדית כלפינו לתשלום דמי הביטוח עבור כל הפוליסות ולמילוי כל החובות המוטלות על המבוטח על פי תנאי הפוליסות.

5. ההשתתפויות העצמיות הנקובות בכל פוליסה ופוליסה תחולנה בלעדית על הספק.

6. כל סעיף בפוליסות הביטוח המפקיע או מקטין בדרך כל שהיא את אחריות המבטח, כאשר קיים ביטוח אחר לא יופעל כלפי מדינת ישראל, והביטוח הינו בחזקת ביטוח ראשוני המזכה במלוא הזכויות על פי הביטוח.

7. תנאי הכיסוי של הפוליסות הנ"ל לא יפחתו מהמקובל על פי תנאי "פוליסות נוסח ביט", בכפוף להרחבת הכיסויים כמפורט לעיל.

בכפוף לתנאי וסייגי הפוליסות המקוריות עד כמה שלא שונו במפורש על פי האמור באישור זה.

בכבוד רב,

חתימת מורשה המבטח וחותמת המבטח

תאריך

נספח יא' - אישור עמידה בתנאי סף- היקף כספי

אני הח"מ, _____ המשמש כמנכ"ל המשתתף במכרז, חברת _____, מצהיר כי המשתתף במכרז ביצע את הפרויקטים בתחום ובהיקף הכספי כמפורט להלן:

תאריך ביצוע	לקוח	סוג פרויקט	היקף כספי בש"ח

אני הח"מ, _____ המשמש רו"ח של המשתתף במכרז, חברת _____ מאשר כי בדקתי ובחנתי את הנתונים הכספיים לפי כל פרויקט כפי שהוצגו לפני וכמפורט בטבלה לעיל בסעיף 2 והריני לאשר את נכונות הסכומים הכספיים לכל פרויקט כפי שמפורט לעיל בהתאם לנתונים שהוצגו בפני.

ולראייה באנו על החתום:

רו"ח (שם + חתימה+חותמת)

מנכ"ל (שם + חתימה)

תאריך

נספח יב' - נוסח התחייבות יצרן

Messrs.

**SAREL Logistics Solutions & Products for Advanced medicine Ltd.
Netanya, ISRAEL**

Dear Sirs,

RE: **Confirmation and Commitment**

1. (Manufacturer)_____ is a company duly organized and existing under the laws of _____ having its principal place of business located at the following _____ address:

2. We hereby declare that (Bidder)_____ is (Manufacturer)_____ 's representative in Israel and is authorized to offer, sell and license (Manufacturer)_____ 's Systems and to make all other undertakings and obligations terms and conditions as specified SAREL's Tenders.
3. We hereby confirm that all commitments of (Bidder)_____ according to Sarel's tenders, obligate (Manufacturer)_____ all of which subject to paragraph 4 henceforth.
4. (Manufacturer)_____ undertakes to support fully each of the Systems which may be purchased by SAREL if (Bidder)_____ becomes unable to fulfill part of his obligations according to the conditions of Sarel's Tenders, and (Manufacturer)_____ will step into the shoes of (Bidder)_____, and will fulfill these obligations.
5. We hereby further confirm that in any change in the legal and/or contractual relations and/or the terms of the agreement between (Bidder)_____ and (Manufacturer)_____ we will insure the full continuity of the service to SAREL and/or the Hospital or Any other body which may purchase the System from SAREL according to the specifications of the tenders.
6. We understand that the systems shall be installed in Hospitals or any other body responsible for supplying crucial medical care in emergency situations in the state of Israel in all days of the year.

Sincerely yours,

Full name: _____

Title: _____

Signature: _____

Company : _____

Date: _____

																		ואקדח התזה		
																			ברז דו-מיפרקי למילוי סירים	167
																			עגלת מסלולים מסוג Z	*
																			כוננית פלסטית 4 מדפים - עומק 50 - ניידת	KP3
																			כוננית פלסטית 4 מדפים - עומק 40 - ניידת	KP2